



株式会社 森 貞



厨房用
計量計測機器
専門カタログ

Professional
Measurement tools
Catalog

2020-2021

<http://www.moritei.co.jp/>



Moritei

1 カタログの見方

カタログの見方

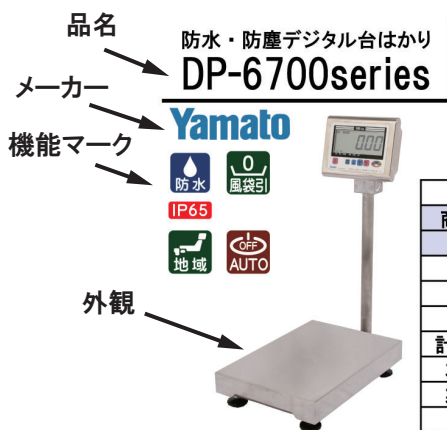

特徴

文字高 45mm の大型液晶表示

- 過不足表示により定量詰め計量作業での計量ロスを
- 「軽量」「適量」「過量」を3色（赤、青、黄）のLED
- 「加算式」と「減算式」の2つの重量ランク選別方法

仕様

型 式	DP-6700K-30	DP-6700K-60	DP-6700K-150
商品コード	1-1-00101-1	1-1-00102-1	1-1-00103-1
価 格	¥95,000-		
検 定	検定品		
ひょう量	30kg	60kg	150kg
目 量	10g	20g	50g
計量台寸法			
本体寸法	350(W)		
製品重量			
電 源	単1乾電池×4個(

型 式	DP-6700N-60	DP-6700N-120
商品コード	1-1-00106-1	1-1-00107-1
価 格	¥92,000-	
検 定	検定外品	
ひょう量	60kg	120kg
目 量	10g	20g
計量台寸法		
本体寸法	350(W)	
製品重量		
電 源	単1乾電池×4個(

機能マークの説明

- 防水機能
- 防滴機能
- 風袋引機能
- 地域設定機能
- リピート機能
- ホールド機能
- 時計機能
- カウント UP/Down
- カウント UP
- カウント Down
- 最高・最低表示 / 記録
- ソーラー電源
- 磁石付き
- アラーム機能
- 非接触
- レーザーマーカ付
- オートオフ

商品マークの説明

- 検定付き：取引証明用として使用可能です。（ご注文時に**使用地域（都道府県名）**をご指定下さい。）
◎検定付（特定計量器）の場合、法律で定められた検査を**2年に1度**受ける必要があります。
- 直送：メーカーから直送します。
- 短納期：ご注文請け後、2日～4日程度で納品可能です。
- 送料ゼロ：商品の送料は、サービス致します。（沖縄、離島は除く）
- お試し用電池付属：お試し用電池が付属しています。（お試し用電池のため、自然放電等により、電池寿命が短いことがあります。）
- 日本製：日本で製造された製品です。

防塵防水規格 IP 表記

保護特性記号 IP

防塵

防水

（人体および固形物に対する保護等級 0～6）

（水の浸入に対する保護等級 0～8）

●防塵

第一特性数字	保護の程度	
	種 類	説 明
0	無保護	特に保護されていない。
1	50mmより大きい固形物に対する保護	人の手などが内部の充電部に接触しない(φ50mm)。
2	12.5mmより大きい固形物に対する保護	指先などが内部の充電部に接触しない(φ12.5mm)。
3	2.5mmより大きい固形物に対する保護	直径又は厚さ2.5mmを超える工具、ワイヤー等の固形物が侵入しない。
4	1.0mmより大きい固形物に対する保護	直径又は厚さ1.0mmを超える工具、ワイヤー等の固形物が侵入しない。
5	防塵形	動作に影響を及ぼす以上の粉じんが内部に侵入しない。
6	耐塵形	粉じんが内部に侵入しない(完全に防止する)。

●防水

第二特性数字	保護の程度	
	種 類	説 明
0	無保護	特に保護されていない。
1	滴下する水に対する保護	鉛直に落下する水滴によって有害な影響を受けない。
2	15°傾斜した時落下する水に対する保護	正常な取付位置よりから15°以内の範囲で傾斜したとき、鉛直に落下する水滴によって有害な影響を受けない。
3	噴霧水に対する保護	鉛直から60°以内の噴霧水に落下する水によって有害な影響を受けない。
4	飛沫に対する保護	いかなる方向からの水の飛沫を受けても有害な影響を受けない。
5	噴流水に対する保護	いかなる方向からの水の直接噴流を受けても有害な影響を受けない。
6	波浪に対する保護	波浪または、いかなる方向からの水の強い直接噴流によっても有害な影響を受けない。
7	水中への浸漬に対する保護	規定の圧力、時間で水中に浸漬しても有害な影響をうけない。
8	水没に対する保護	製造者によって規定される条件に従って、連続的に水中に置かれる場合に適する。原則として完全密封構造である。

HACCP 対策について

HACCP

Hazard Analysis and Critical Control Point

[HACCP = 危害分析重要管理点]

HACCP方式による衛生管理は、原料の受入れから製品の出荷にいたるまで、危害が混入しうる箇所を予測して管理することで事故を防ぐという考え方です。



HACCP/FSSC22000 の重要管理項目 (CCP) で使用する「質量」、「温度」「湿度」モニタリング機器の**定期的な校正（一般校正、JCSS校正）**は、その妥当性検証に必須です！

※FSSC22000（食品安全マネジメントシステム）

はかり

3

デジタル台はかり



防水型デジタル台はかり	3
デジタル台はかり	5
大型デジタル台はかり	7

デジタル料金はかり

対面販売用料金はかり	8
------------	---

デジタル卓上はかり



防水型デジタル卓上はかり	9
防滴型デジタル卓上はかり	11
デジタル卓上はかり	11
高精度電子天びん	13

分銅・JCSS 校正

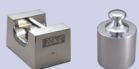

枕型分銅・JIS マーク円筒分銅	14
JCSS 分銅校正サービス	14

定量計量はかり

定量計量専用はかり	15
定量詰め専用組合せはかり	15

重量データロガー

重量記録システム	15
----------	----

体重計・身長計

健康診断用体重計・身長計	16
--------------	----

機械式はかり



上皿自動はかり(機械式)	17
上皿棹はかり(機械式)	18
手秤、デジタル吊りはかり	18
さお式台はかり(機械式)	18
自動台はかり(機械式)	18

ホームスケール



デジタルクッキングスケール	19
ポケットブルスケール	21
レタースケール	22
アナログクッキングスケール	22

タイマー

23

デジタルタイマー・砂時計



防水デジタルタイマー	23
防滴デジタルタイマー	23
100分計デジタルタイマー	24
長時間タイマー	25
多チャンネルタイマー	25

その他タイマー



砂時計	25
手洗いタイマー	26
ストップウォッチ	26

温度計

27

放射温度計



放射温度計	27
防水・高温タイプ放射温度計	28
中心温度センサ付放射温度計	29

デジタル温度計・標準温度計



防滴・防水型デジタル中心温度計	29
センサー一体型デジタル温度計	30
ロングセンサー一体型デジタル温度計	30
センサケーブル型デジタル温度計	31
センサ交換型デジタル温度計	32
表面温度計	35
標準温度計	36

ロガー(記録計)

食品用中心温度データロガー	37
データロガー付き高温タイプ放射温度計	37
温度・湿度データロガー	38

その他温度計



冷蔵庫用温度計	39
料理用温度計	40
一般温度計	41
表示器型デジタル温度計	41

温湿度計

42

デジタル温湿度計

一般デジタル温湿度計	42
------------	----

アナログ温湿度計

アナログ温湿度計	43
アナログ温湿度記録計	44

食品用測定器

45

食品管理用測定器



塩分計	45
屈折計	45
ラーメンスープ濃度計	46
糖度・濃度計	47
pH計	48
残留塩素計	49
食品用テスター	50
品質判定・評価機	51

食品管理用チェッカー

食品取扱設備等の衛生管理	52
自動選別機・金属検出器	53

保守用測定器

54

環境測定器

風速・騒音・照度計、ガス検知器	54
-----------------	----

設備測定器

画像モニタリング	54
----------	----

はかり

タイマー

温度計

温湿度計

食品用測定器

保守用測定器

■機能マーク 防水 防滴 風袋引き オートオフ アラーム

■商品マーク 短納期 メーカー直送 送料ゼロ

BTお試し 電池付き 日本製

※ 検定付きマークが付いている検定品は、計量法により取引証明用としてご使用できます。取引証明用にご使用される場合は、使用地域をご指定ください。

防水型デジタル台はかり

※『検定品』をご注文時に「使用地（都道府県名）」をご指定ください。

防水・防塵デジタル台はかり
DP-6700series

オールステンレス製で文字高 45mm の大型液晶表示！

- 定量計量機能（過不足設定で定量判定）搭載
- チェッカ機能（「軽量」「適量」「過量」を3色（赤、青、黄）のLEDランプで判別）搭載
- ◎ オプションで Bluetooth 無線通信を搭載可能（+¥30,000-）

※2020 年度中に後継機種リリース予定

Yamato



型 式	DP-6700K-30	DP-6700K-60	DP-6700K-150	DP-6700M-150	DP-6700N-30	DP-6700N-60	DP-6700N-120
商品コード	1-1-00101-1	1-1-00102-1	1-1-00103-1	1-1-00104-1	1-1-00105-1	1-1-00106-1	1-1-00107-1
価 格	¥95,000-				¥92,000-		
検 定	検定品				検定外品		
ひょう量	30kg	60kg	150kg	150kg	30kg	60kg	120kg
目 量	10g	20g	50g	100g	5g	10g	20g
計量台寸法	350(W)×500(D)mm						
本体寸法	350(W)×605(D)×795 ~ 802(H)mm						
製品重量	13kg						
電 源	単1乾電池×4個（付属）、専用ACアダプタ（別売/¥4,000-）						

セパレート型

◎表示部を分離！3m ケーブルで別置き

- 指示計安定台付き
- 指示計～計量部間ケーブル：約3m



型 式	DP-6700K-30S	DP-6700K-60S	DP-6700K-150S
商品コード	1-1-00108-1	1-1-00109-1	1-1-00110-1
価 格	¥135,000-		
検 定	検定品		
ひょう量	30kg	60kg	150kg
目 量	10g	20g	50g
計量台寸法	350(W)×500(D)mm		
備 考	指示計安定台付き		

車輪付き型

◎車輪付で検定品！荷受け検品に最適

- SUS 製 4 輪車輪（ストッパー）付き
- ※ 車輪は脚コマを外して取り付けてください。

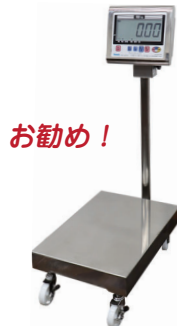

型 式	DP-6700K-30W	DP-6700K-60W	DP-6700K-150W
商品コード	1-1-00111-1	1-1-00112-1	1-1-00113-1
価 格	¥135,000-		
検 定	検定品		
ひょう量	30kg	60kg	150kg
目 量	10g	20g	50g
計量台寸法	350(W)×500(D)mm		
備 考	SUS 製 4 輪車輪（ストッパー）付き		

防水・防塵デジタル台はかり
IWBseries

バッテリータイプ定量はかり

- 単1乾電池 2 本で連続 1000 時間使用可能
- 見やすい大型液晶表示
- チェッカー機能搭載



型 式	IWB-30	IWB-60	IWB-150
商品コード	1-1-00301-1	1-1-00302-1	1-1-00303-1
価 格	¥138,000-		
検 定	検定品		
ひょう量	15kg 30kg	30kg 60kg	60kg 150kg
目 量	5g 10g	10g 20g	20g 50g
計量台寸法	350(W)×350(D)mm	380(W)×530(D)mm	
本体寸法	350(W)×460(D)×425(H)mm	380(W)×640(D)×630(H)mm	
製品重量	10kg	18kg	
電 源	単1乾電池×2個（付属）、専用ACアダプタ（別売/¥2,000-）		

防水・防塵デジタル台はかり
IWXseries

チェッカー機能を搭載

- 上限・下限の範囲外をブザーでお知らせ
- 見やすい大型蛍光表示



型 式	IWX-30	IWX-60	IWX-150
商品コード	1-1-00401-1	1-1-00402-1	1-1-00403-1
価 格	¥148,000-		
検 定	検定品		
ひょう量	15kg 30kg	30kg 60kg	60kg 150kg
目 量	5g 10g	10g 20g	20g 50g
計量台寸法	350(W)×350(D)mm	380(W)×530(D)mm	
本体寸法	350(W)×460(D)×425(H)mm	380(W)×640(D)×630(H)mm	
製品重量	10kg	18kg	
電 源	AC 電源 (AC100V±10%)		

防水・防塵デジタル台はかり
IWQ/IWGseries

チェッカー仕様や演算仕様の食品工場向け

- チェッカー仕様：IWQ-30, IWQ-60, IWQ-150
- 定量はかり：IWG-6000
- 見やすい大型蛍光表示 (IWQ)

ISHIDA



型 式	IWQ-30	IWQ-60	IWQ-150	IWG-6000
商品コード	1-1-00501-1	1-1-00502-1	1-1-00503-1	1-1-00601-1
価 格	¥198,000-			¥118,000-
仕 様	チェッカー仕様			定量はかり
検 定	検定品			検定品
ひょう量	15kg 30kg	30kg 60kg	60kg 150kg	3kg 6kg
目 量	5g 10g	10g 20g	20g 50g	1g 2g
計量台寸法	350(W)×350(D)mm	380(W)×530(D)mm		200(W)×250(D)mm
本体寸法	350(W)×460(D)×425(H)mm	380(W)×640(D)×630(H)mm		200(W)×360(D)×360(H)mm
製品重量	10kg	18kg		5kg
電 源	AC 電源 (AC100V±10%)			単1乾電池×2個（別売） 専用アダプタ（別売/¥2,000-）

■機能マーク



■商品マーク



※ 検定付きマークが付いている検定品は、計量法により取引証明用としてご使用できます。取引証明用にご使用される場合は、使用地域をご指定ください。

BT お試し電池付き

日本製 日本製

防水型デジタル台はかり

※『検定品』をご注文時に「使用地（都道府県名）」をご指定ください。

防水・防塵デジタル台はかり HV-C-Kseries

最小表示が自動で3段階切替え

- 見やすいバックライト付き大型液晶表示
- 3色5段カラーコンパレータライト
- RS-232C 標準装備

- ※ ①内蔵プリンタモデルあり
- ※ ②検定外品あり(-¥3,000-)

株式会社 エーアンドディ



3色5段コンパレータライト + テンキー

型 式	HV-15KC-K			HV-60KC-K			HV-200KC-K		
商品コード	1-1-00704-1			1-1-00705-1			1-1-00706-1		
価 格	¥77,800-			¥82,800-			¥87,800-		
検 定	検定品								
ひょう量	3kg	6kg	15kg	15kg	30kg	60kg	60kg	150kg	220kg
最小表示	0.001kg	0.002kg	0.005kg	0.005kg	0.01kg	0.02kg	0.02kg	0.05kg	0.1kg
計量台寸法	250(W)×250(D)mm			330(W)×424(D)mm			390(W)×530(D)mm		
製品重量	約 6kg			約 11kg			約 17kg		
電 源	ACアダプタ(付属)または単1乾電池×4個(別売)								

防水・防塵デジタル台はかり HV-CWP-Kseries

オールステンレス製！目量（最小表示）を自動で3段階切替え

- ステンレス製の表示部、計量部で汚れても水洗いが可能
- 3色5段コンパレータライト + テンキー付き
- 選べる豊富なオプションをご用意（①RS-232C 出力, ②USB インタフェース, ③マルチプリンタ, ④ブザー付きコンパレータライト等）

※ 検定外品あり(-¥3,000-)

※2020年4月発売開始

株式会社 エーアンドディ



NEW



感覚的に分かりやすい3色のライト



型 式	HV-15KCWP-K			HV-60KCWP-K			HV-200KCWP-K		
商品コード	1-1-03801-1			1-1-03802-1			1-1-03803-1		
価 格	¥113,000-			¥118,000-			133,000-		
検 定	検定品								
ひょう量	3kg	6kg	15kg	15kg	30kg	60kg	60kg	150kg	220kg
目 量	0.001kg	0.002kg	0.005kg	0.005kg	0.01kg	0.02kg	0.02kg	0.05kg	0.1kg
計量台寸法	250(W)×250(D)mm			330(W)×424(D)mm			390(W)×530(D)mm		
本体寸法	250(W)×470(D)×430(H)mm			330(W)×616(D)×752(H)mm			390(W)×722(D)×752(H)mm		
製品重量	約 8kg			約 12kg			約 19kg		
電 源	AC電源(単相 100V 50/60Hz)、ケーブル 1.6m								

防水・防塵デジタル台はかり KL-IP/-FMseries

指示部も計量部もステンレス製

- 文字高 46mm のバックライト付き大型液晶表示
- 電池寿命 3000 時間（アルカリ単1乾電池 × 4 本）
- 安心の2年保証

Kubota



型 式	KL-IP-K32S	KL-IP-K60A	KL-IP-K150A	KL-IP-K400B	KL-FM-K-150A
商品コード	1-1-00201-1	1-1-00202-1	1-1-00203-1	1-1-00204-1	1-1-00205-1
価 格	¥108,000-	¥113,000-			¥95,000-
検 定	検定品				
ひょう量	15kg	32kg	32kg	200kg	150kg
目 量	5g	10g	10g	50g	100g
計量台寸法	350(W)×350(D)mm	370(W)×500(D)mm			370(W)×500(D)mm
本体寸法	350(W)×486(D)×595~612(H)mm	370(W)×636(D)×785~802(H)mm			370(W)×636(D)×785~802(H)mm
製品重量	約 10kg	約 12kg			約 11kg
電 源	単1乾電池 × 4 個 (付属)、ACアダプタ(別売/¥4,000-)				単1乾電池 × 4 個 (付属)

防水・防塵デジタル台はかり SC-Kseries

本体丸ごと洗える IP68 デジタル台はかり

※ 検定外品あり(-¥3,000-)

- 全体に水をかけて洗浄可能
- スケルトンフレーム構造 計量皿を外し細部まで洗浄可

株式会社 エーアンドディ

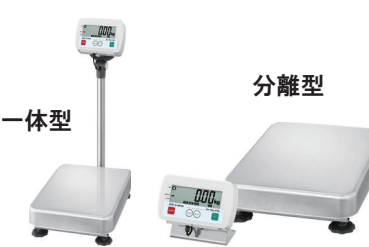

フレーム：SUS304、計量皿：SUS304

型式(一体型)	SC-30KAM-K	SC-60KAM-K	SC-150KAM-K	SC-60KAL-K	SC-150KAL-K
商品コード	1-1-01001-1	1-1-01002-1	1-1-01003-1	1-1-01004-1	1-1-01005-1
価 格	¥123,000-			¥133,000-	
検 定	検定品				
ひょう量	30kg	60kg	150kg	60kg	150kg
目 量	0.01kg	0.02kg	0.05kg	0.02kg	0.05kg
計量台寸法	300(W)×380(D)mm			390(W)×530(D)mm	
本体寸法	300(W)×543(D)×717(H)mm			390(W)×688(D)×717(H)mm	
製品重量	一体型:約 12kg、分離型:約 11kg			一体型:約 16kg、分離型:約 15kg	
電 源	単1乾電池 × 6 個 (別売)				

はかり

タイマー

温度計

温湿度計

食品用測定器

保守用測定器

■機能マーク

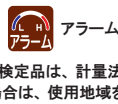

■商品マーク



※ 検定付きマークが付いている検定品は、計量法により取引証明用としてご使用できます。取引証明用にご使用される場合は、使用地域をご指定ください。

防水型デジタル台はかり

※『検定品』をご注文時に「使用地（都道府県名）」をご指定ください。

防水・防塵デジタル台はかり
DP-6302 II series

最高防水 IP68 準拠の本体丸ごと洗えるオールステンレス製

- 目量 100g、水引機能（計量した質量から水分率を差し引く）搭載《DP-6302 II DXのみ》
- ◎オプションで Bluetooth 無線通信を搭載可能（+¥30,000-）

Yamato



※2020 年度中に後継機種リリース予定

型 式	DP-6302 II WPK-32	DP-6302 II WPK-60	DP-6302 II WPK-150	DP-6302 II DX-150
商品コード	1-1-01101-1	1-1-01102-1	1-1-01103-1	1-1-01104-1
価 格	¥185,000-			¥189,000-
検 定	検定品			
ひょう量	32kg	60kg	150kg	150kg
目 量	10g	20g	50g	100g
計量台寸法	350(W)×500(D)mm			
本体寸法	350(W)×605(D)×798 ~ 805(H)mm			
製品重量	19kg			
電 源	単 1 乾電池 × 4 個（付属）、専用 AC アダプタ（別売 / ¥4,000-）			

防水・防塵デジタル台はかり
SWseries

最高防水 IP68 準拠の本体丸ごと洗える IP69K/IP68 準拠

- 全体に水をかけて洗浄可能
- タッチセンサースイッチ / 高輝度 LED / 文字高 14.6mm / 3色 5段階コンパレータ表示
- kg・個数 (pcs) モード

株式会社 エーアンドディ



型 式	SW-15KM	SW-30KM	SW-60KM	SW-150KM	SW-60KL	SW-150KL
商品コード	1-1-01201-1	1-1-01202-1	1-1-01203-1	1-1-01204-1	1-1-01205-1	1-1-01206-1
価 格	¥250,000-				¥280,000-	
検 定	検定外品					
ひょう量	15kg	30kg	60kg	150kg	60kg	150kg
最小表示	2g (5g)	5g (10g)	0.01kg(0.02kg)	0.02kg(0.05kg)	0.01kg(0.02kg)	0.02kg(0.05kg)
計量台寸法	300(W)×380(D)mm			390(W)×530(D)mm		
本体寸法	300(W)×601(D)×722.5(H)mm				390(W)×751(D)×722.5(H)mm	
製品重量	13.0kg			16.2kg		
電 源	AC 電源 (AC100V +10% ~ -15%) または鉛バッテリー（別売 / ¥10,000-）					

デジタル台はかり

デジタル台はかり
DP-6800series

検定精度 1/6000 の高精度ロードセル採用

- 定量計量機能、チェック機能搭載
- ◎オプションで Bluetooth 無線通信を搭載可能（+¥30,000-）

Yamato



※2020 年度中に後継機種リリース予定

型 式	DP-6800K-30	DP-6800K-60	DP-6800K-120
商品コード	1-1-01601-1	1-1-01602-1	1-1-01603-1
価 格	¥85,000-		
検 定	検定品		
ひょう量	30kg/32kg	60kg/64kg	120kg/150kg
目 量	5g/10g	10g/20g	20g/50g
計量台寸法	350(W)×500(D)mm		
本体寸法	370(W)×646(D)×785 ~ 805(H)mm		
製品重量	約 14kg		
電 源	単 1 乾電池 × 4 個（付属）、専用 AC アダプタ（別売 / ¥4,000-）		

デジタル台はかり
ITB/ITXseries

目量(最小表示)を自動で3段階切替え

- ひょう量を3段階に切り替えることで、広範囲の計量に対応
- ITX：蛍光管表示を採用 ITB：液晶表示を採用
- 上下限値を設定することにより、重量検品OK

ISHIDA



ITB

型 式	ITB-6	ITB-30	ITB-150	ITX-6	ITX-30	ITX-150
商品コード	1-1-01801-1	1-1-01802-1	1-1-01803-1	1-1-01804-1	1-1-01805-1	1-1-01806-1
価 格	¥93,000-	¥103,000-	¥103,000-	¥98,000-	¥108,000-	¥108,000-
検 定	検定品			検定品		
ひょう量	1500g 3000g 6000g	6kg 15kg 30kg	30kg 60kg 150kg	1500g 3000g 6000g	6kg 15kg 30kg	30kg 60kg 150kg
目 量	0.5g 1g 2g	2g 5g 10g	10g 20g 50g	0.5g 1g 2g	2g 5g 10g	10g 20g 50g
計量台寸法	200(W)×250(D)mm	330(W)×310(D)mm	380(W)×530(D)mm	200(W)×250(D)mm	330(W)×310(D)mm	380(W)×530(D)mm
本体寸法	200(W)×395(D)×380(H)mm	330(W)×513(D)×485(H)mm	380(W)×735(D)×760(H)mm	200(W)×395(D)×380(H)mm	330(W)×513(D)×485(H)mm	380(W)×735(D)×760(H)mm
製品重量	5kg	8.5kg	15kg	5kg	8.5kg	15kg
電 源	単 1 乾電池 × 2 個（付属） / AC アダプタ（別売 / ¥2,000-）			AC 電源 (AC100V ±10% 50/60Hz)		

■機能マーク

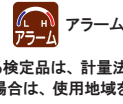

■商品マーク



※ 検定付きマークが付いている検定品は、計量法により取引証明用としてご使用できます。取引証明用にご使用される場合は、使用地域をご指定ください。



デジタル台はかり

※『検定品』をご注文時に「使用地(都道府県名)」をご指定ください。

防滴デジタル台はかり DP-6900series

Yamato



はかることを極めたシンプルデザイン

- 電池寿命3000時間(アルカリ電池使用時)
- 簡易チェッカ機能や検品チェッカ機能で簡単設定
- 安定速度の向上(当社比30%向上)

- 防塵・防水仕様: IP52 準拠 (ACアダプタ使用時は、IP50 準拠)

日本製

型 式	DP-6900K-32	DP-6900K-60	DP-6900K-150	DP-6900N-32	DP-6900N-60	DP-6900N-120
商品コード	1-1-01501-1	1-1-01502-1	1-1-01503-1	1-1-01504-1	1-1-01505-1	1-1-01506-1
価 格	¥53,000-			¥50,000-		
検 定	検定品			検定外品		
ひょう量	32kg	60kg	150kg	32kg	60kg	120kg
目 量	10g	20g	50g	5g	10g	20g
計量台寸法	350(W)×500(D)mm					
本体寸法	354(W)×634(D)×784 ~ 804(H)mm					
製品重量	13kg					
電 源	単1乾電池×4個(付属)、専用ACアダプタ(別売/¥4,000-)					

デジタル台はかり FG-Kseries

AND 株式会社 エーアンドディ



3タイプのデジタル台はかり

- g・個数、2つの表示が切換え可能
- 「HI」、「OK」、「LO」のコンパレータ表示機能付
- ポール取り外し、表示部分離可能(ケーブル長 1.5m)

※ 検定外品あり(¥3,000-)

型 式	FG-30KBM-K	FG-60KBM-K	FG-150KBM-K	FG-30KAM-K	FG-60KAM-K	FG-150KAM-K	FG-60KAL-K	FG-150KAL-K	
商品コード	1-1-01301-1	1-1-01302-1	1-1-01303-1	1-1-01304-1	1-1-01305-1	1-1-01306-1	1-1-01307-1	1-1-01308-1	
価 格	¥48,000-			¥53,000-			¥58,000-		
検 定	検定品			検定外品					
ポール有無	ポール無し			ポール有り			ポール有り		
ひょう量	30kg	60kg	150kg	30kg	60kg	150kg	60kg	150kg	
目 量	0.01kg	0.02kg	0.05kg	0.01kg	0.02kg	0.05kg	0.02kg	0.05kg	
計量台寸法	300(W)×380(D)mm						390(W)×530(D)mm		
本体寸法	380(W)×464(D)×118(H)mm			300(W)×624(D)×781(H)mm			390(W)×774(D)×781(H)mm		
製品重量	9.7kg			11.2kg			16.4kg		
電 源	ACアダプタ(付属)または単2乾電池×4個(別売)								

デジタル台はかり PF10series

列 田中衡機工業所

NEW



デジタル台はかり パーフェクションスケール

- 文字高 35mm の大型表示、バックライト付きで暗い場所でも見やすい
- チェッカー機能(上・下限値を設定することにより計測値の過不足をチェック)搭載
- 単二アルカリ乾電池 3本で 180 時間の連続使用が可能

◎オプションで Bluetooth 無線通信を搭載可能 (+¥30,000-)

型 式	PF10-3N	PF10-6N	PF10-15N	PF10-30N	PF10-60N	PF10-150N	PF10-300N	
商品コード	1-1-03501-1	1-1-03502-1	1-1-03503-1	1-1-03504-1	1-1-03505-1	1-1-03506-1	1-1-03507-1	
価 格	¥97,000-			¥126,000-				
検 定	検定品							検定外品
ひょう量	3kg	6kg	15kg	30kg	30kg	60kg	120kg	
目 量	1g	2g	5g	10g	5g	10g	20g	
計量台寸法	240(W)×240(D)mm			420(W)×520(D)mm				
本体寸法	247(W)×402(D)×482(H)mm			420(W)×702(D)×845(H)mm				
製品重量	6.2kg			19.1kg				
電 源	ACアダプタ(付属)または単2乾電池×6個(別売)							

デジタル台はかり KL-SD-Kseries

Kubota



バックライト付き



暗い場所でも見やすい LED バックライト付き

- 2段階目量切替式
- 文字高 46mm の大型表示
- 電池寿命 3000 時間(アルカリ単1乾電池使用時)

日本製

型 式	KL-SD-K6MS	KL-SD-K32S	KL-SD-K60A	KL-SD-K150A	KL-SD-K400B
商品コード	1-1-01705-1	1-1-01701-1	1-1-01702-1	1-1-01703-1	1-1-01704-1
価 格	¥85,000-		¥75,000-		
検 定	検定品				
ひょう量	3000g	6000g	15kg	32kg	32kg
目 量	1g	2g	5g	10g	10g
計量台寸法	300(W)×250(D)mm	350(W)×350(D)mm	370(W)×500(D)mm		553(W)×703(D)mm
本体寸法	300(W)×390(D)×437 ~ 447(H)mm	350(W)×484(D)×597 ~ 614(H)mm	370(W)×634(D)×787 ~ 804(H)mm		553(W)×841(D)×1385 ~ 1405(H)mm
製品重量	約 7kg	約 10kg	約 12kg		約 50kg
電 源	単1乾電池×4個(付属)または ACアダプタ(別売/¥4,000-)				

■機能マーク 防水 防滴 風袋引き オートオフ アラーム

■商品マーク 短納期 メーカー直送 送料ゼロ

地域指定 検定付き ※ 検定付きマークが付いている検定品は、計量法により取引証明用としてご使用できます。取引証明用にご使用される場合は、使用地域をご指定ください。

BTお試し 電池付き 日本製

デジタル台はかり

※『検定品』をご注文時に「使用地（都道府県名）」をご指定ください。

折り畳み式デジタル台はかり
DP-8501series

持ち運びが楽々！折り畳み式

- 指示部を折りたたんだままでも計量可能
- ポディーはタフなアルミダイキャスト製
- ◎Bluetooth無線通信を搭載可能 (+¥30,000-)

分離型デジタルはかり
70108

分離型のデジタルはかり

- 比較測定用パーセントモード付
- オートパワーオフ機能付
- サビに強いステンレス製計量皿

Yamato



型式	DP-8501K-32	DP-8501K-80
商品コード	1-1-02001-1	1-1-02002-1
価格	¥95,000-	
検定	検定品	
ひょう量	32kg	40kg 80kg
目量	20g	50g 100g
計量台寸法	297(W)×267(D)mm	
本体寸法	324(W)×370(D)×78(H)mm(スタンドダウン) 324(W)×370(D)×390(H)mm(スタンドアップ)	
製品重量	約 5.1kg	
電源	単2乾電池×4個(付属)、ACアダプタ(別売/¥3,000-)	

シノン 測定株式会社



型式	70108
商品コード	1-1-02301-1
価格	¥18,000-
検定	検定外品
ひょう量	100kg
最小表示	0.05kg
外形寸法	276×291×33mm
製品重量	約 3.380g
電源	ACアダプタ(付属) 乾電池(付属)

分離型デジタル台はかり
SDseries

最大 200kg まで計れます

- 電源を入れてすぐに使用可能
- 簡易型自立スタンドを標準装備
- 連続約 360 時間（アルカリ乾電池使用時）



型式	SD35JP	SD75JP	SD200JP
商品コード	1-1-03301-1	1-1-03302-1	1-1-03303-1
価格	¥27,400-		
検定	検定外品		
ひょう量	35kg	75kg	200kg
目量	20g	50g	100g
計量台寸法	300(W)×210(D)mm		
本体寸法	316(W)×280(D)×45(H)mm		
製品重量	3.3kg		
電源	ACアダプタ(付属)、単二乾電×3(別売)		

低床一体型スケール
DS-875

電池式で持ち運び可能

- 低床で載せやすい設計
- 乾電池式で移動が簡単
- 防水 IPX5 準拠
- Bluetooth 搭載モデルあり



型式	DS-875 DIGI SLIM
商品コード	1-1-03401-1
価格	¥98,000-
検定	検定品
ひょう量	60kg
最小表示	20g
外形寸法	429×429×81mm
製品重量	約 6.4kg
電源	単二乾電池4本(付属) ACアダプタ(別売)

大型デジタル台はかり

フロアスケール
SN-Kseries

パレット一体型デジタル台はかり

- 見易い蛍光表示管
- 選別計量機能、切り出し計量機能搭載
- 個数計機能、風袋引き機能、メモリ機能搭載
- 表示スタンド標準装備
- 別売で内蔵プリンタ、RS-232C 等多彩なインターフェイスを用意



型式	SN-600K-K	SN-1200K-K
商品コード	1-1-06201-1	1-1-06202-1
価格	¥358,000-	
検定	検定品	
ひょう量	300kg	600kg
目量	0.1kg	0.2kg
計量台寸法	計量台：1100(W)×1100(D)×260(H)mm	
製品重量	計量台：約 70kg、スタンド表示部：約 5kg	
電源	AC電源(AC100V)、電源ケーブル 1.6m	

フロアスケール
PL-MLC10

移動が楽なフォークリフトガイド付き大型デジタル台はかり

- 高さ 99mm の超薄型設計
- 見易い蛍光表示管
- 表示スタンド標準装備

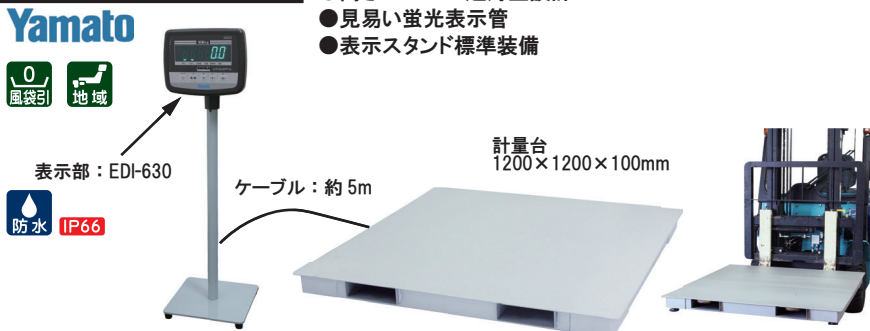

型式	PL-MLC10
商品コード	1-1-06301-1
価格	¥360,000-
検定	検定品
ひょう量	1500kg
目量	0.5kg
載台寸法	1200(W)×1200(D)×100(H)mm
指示計	EDI-630 (ロードセルケーブル：約 5m)
製品重量	約 108kg
電源	AC電源(AC100V)、電源ケーブル 4m

- 機能マーク** 防水 防滴 風袋引き オートオフ アラーム
商品マーク 短納期 メーカー直送 送料ゼロ
 地域指定 検定付き ※ 検定付きマークが付いている検定品は、計量法により取引証明用としてご使用できます。取引証明用にご使用される場合は、使用地域をご指定ください。

対面販売用料金はかり

※『検定品』をご注文時に「使用地（都道府県名）」をご指定ください。

防水型料金はかり Price NAVI

乾電池式の防水型料金はかり

Yamato



- 屋外でも使える単一乾電池（2本）駆動式
- 汚れても水洗いのできるIP65に準拠
- 単価、風袋量の登録・呼び出しが可能（登録数：最大100品種）
- 連続800時間駆動（アルカリ乾電池使用時）

本体の水洗い可能！
（防塵・防水IP65準拠）

本体重量約2.8kg！
軽量・コンパクト



※ACアダプタ使用時は非防水となります。



型 式	R-100E-W-3	R-100E-W-6	R-100E-W-15
商品コード	1-1-02901-1	1-1-02903-1	1-1-02902-1
価 格	¥50,000-		
検 定	検定品		
ひょう量	3000g	6000g	15000g
目 量	1g	2g	5g
計量台寸法	234(W)×204(D)mm		
本体寸法	242(W)×297(D)×110~117(H)mm		
製品重量	約2.8kg		
電 源	単1乾電池×2個（付属） 専用ACアダプタ（別売/¥4,000-）		

お店側



お客様側



店舗用料金はかり SQseries

コンパクトな標準型

AND 株式会社 エーアンドデー



- 500個までの単価を記憶可能
- バックライト付き液晶表示
- 計量皿の材質はSUS304



型 式	SQ-6K	SQ-15K	SQ-30K
商品コード	1-1-03001-1	1-1-03002-1	1-1-03003-1
価 格	¥49,800-		
検 定	検定品		
ひょう量	3kg 6kg	6kg 15kg	15kg 30kg
目 量	1g 2g	2g 5g	5g 10g
計量台寸法	300(W)×210(D)mm		
本体寸法	315(W)×333(D)×126(H)mm		
製品重量	5.2kg		5.8kg
電 源	ACアダプタ（付属）、鉛バッテリー（別売/¥10,000-）		

お客様側表示



店舗用料金はかり SRseries

検定付きはかりデジタル料金はかり

AND 株式会社 エーアンドデー



- 500個までの単価を記憶可能
- バックライト付き液晶表示
- 計量皿の材質はSUS304

お客様側から
見やすいタワー型



型 式	SR-6K	SR-15K	SR-30K
商品コード	1-1-03004-1	1-1-03005-1	1-1-03006-1
価 格	¥59,800-		
検 定	検定品		
ひょう量	3kg 6kg	6kg 15kg	15kg 30kg
目 量	1g 2g	2g 5g	5g 10g
計量台寸法	300(W)×210(D)mm		
本体寸法	483(W)×331(D)×335(H)mm		
製品重量	5.9kg		6.5kg
電 源	ACアダプタ（付属）、鉛バッテリー（別売/¥10,000-）		

お客様側表示



デジタル演算はかり LC-NEO II

対面販売のスタンダードモデル

ISHIDA



- ひょう量自動切替えて広範囲の計量に対応
- 1/3000の高精度計量
- 3方式の風袋引き

お客様側表示



型 式	LC-NEO-II-3	LC-NEO-II-6	LC-NEO-II-15
商品コード	1-1-03101-1	1-1-03102-1	1-1-03103-1
価 格	¥88,000-	¥98,000-	
検 定	検定品		
ひょう量	3kg	3kg 6kg	6kg 15kg
目 量	1g	1g 2g	2g 5g
計量皿寸法	296(W)×220(D)mm		
本体寸法	316(W)×335(D)×120(H)mm		
製品重量	3.98kg		
電 源	AC電源（AC100V±10% 50Hz/60Hz）		

スケールレジスター UNI-9

ラベルプリンター・POSレジ機能を搭載

ISHIDA



7インチ
ノーマル
タイプ



12.1インチ
ノーマル
タイプ



バリエーション例
セルフポールタイプ

◎見積提出に仕様打合せが必要です。



型 式	UNI-9(7inch)	UNI-9(12.1inch)
商品コード	1-1-03201-1	1-1-03202-1
価 格	¥750,000-	¥850,000-
検 定	検定品	
ひょう量	6kg	
目 量	1g(0~3kg) / 2g(3~6kg)	
モニタ	7インチ カラー	12.1インチ カラー
本体寸法	300(W)×409(D)×162(H)mm	302(W)×516(D)×242(H)mm
製品重量	約12kg	約14kg
電 源	AC電源（AC100V±10% 50Hz/60Hz）	

お問合せください。

- 機能マーク
 - 防水 防水
 - 防滴 防滴
 - 風袋引き 風袋引き
 - オートオフ オートオフ
 - アラーム アラーム
 - 商品マーク
 - 短納期 短納期
 - メーカー直送 メーカー直送
 - 送料ゼロ 送料ゼロ
 - お試し電池付き お試し電池付き
 - 日本製 日本製
- ※ 検定付きマークが付いている検定品は、計量法により取引証明用としてご使用できます。取引証明用にご使用される場合は、使用地域をご指定ください。

防水型デジタル卓上はかり

※『検定品』をご注文時に「使用地（都道府県名）」をご指定ください。

防水型デジタル上皿はかり
Just NAVI

計量スピードを30%UP! (大和製衡製従来品比)

- チェッカ機能（上下限判別機能）搭載
- 連続 1,400 時間駆動（単一アルカリ乾電池使用時）
- 付属のステンレス製計量皿は取外し可能



片面表示 J-100W 両面表示 J-100WD

型 式	J-100W-3	J-100W-6	J-100WD-3	J-100WD-6
商品コード	1-2-15101-1	1-2-15102-1	1-2-15103-1	1-2-15104-1
価 格	¥28,000-		¥38,000-	
検 定	検定品			
ひょう量	3000g	6000g	3000g	6000g
目 量	1g(～1500g)/2g(～3000g)	2g(～3000g)/5g(～6000g)	1g(～1500g)/2g(～3000g)	2g(～3000g)/5g(～6000g)
載台寸法	237(W)×207(D)mm			
本体寸法	242(W)×297(D)×110～117(H)mm			
製品重量	約 3.0kg(乾電池含む)			
電 源	単 1 乾電池 × 2 個 (付属)、専用 AC アダプタ (別売 / ¥4,000-)			

防水型デジタル上皿はかり
UDS-210W

斜面型で頑丈構造

- 斜面型で見やすく作業しやすい
- 付属のステンレス製計量皿は取外し可能
- 電池残容量チェック機能



型 式	UDS-210W-10K	UDS-210W-20K
商品コード	1-2-03304-1	1-2-03305-1
価 格	¥28,000-	
検 定	検定品	
ひょう量	10kg	20kg
目 量	0.01kg	0.02kg
載皿寸法	230(W)×230(D)mm	
外形寸法	248(W)×270(D)×168～175(H)mm	
製品重量	約 3.9kg	
電 源	単 1 乾電池 × 6 個 (付属)	

防水型デジタル上皿はかり
S-boxWP

樹脂製ボディの防水はかり

- 付属のステンレス製計量皿は取外し可能
- オートパワーOFF機能搭載
- 連続 500 時間駆動（単一アルカリ乾電池使用時）



型 式	S-boxWP 3kg 片面表示	S-boxWP 3kg 両面表示	S-boxWP 15kg 片面表示
商品コード	1-2-03601-1	1-2-03602-1	1-2-03603-1
価 格	¥27,800-	¥33,000-	¥27,800-
検 定	検定品		
ひょう量	1.5kg	3kg	1.5kg
目 量	1g	2g	2g
計量皿寸法	229(W)×196(D)mm		
外形寸法	260(W)×320(D)×130(H)mm		
製品重量	約 3.2kg		
電 源	単 1 乾電池 × 2 個 (別売)		

防水型デジタル上皿はかり
SK-iWPseries

ステンレス製の防水はかり (検定品)

- 本体に水をかけて洗浄可能なステンレスボディ (SUS304)
- オートパワーオフ機能。5 分以上動作しないと自動的に電源オフ
- 大きな表示部でクッキリ表示、文字高 25mm

計量皿だけ取り外して水洗いも可能。



型 式	SK-1000iWP	SK-2000iWP	SK-5000iWP	SK-10KiWP	SK-20KiWP	SK-30KiWP
商品コード	1-2-03401-1	1-2-03402-1	1-2-03403-1	1-2-03404-1	1-2-03405-1	1-2-03406-1
価 格	¥30,000-					¥32,000-
検 定	検定品					
ひょう量	1000g	2000g	5000g	10kg	20kg	20kg
目 量	1g	2g	5g	0.01kg	0.02kg	0.02kg
計量皿寸法	232(W)×192(D)mm					
外形寸法	266(W)×280(D)×146(H)mm					
製品重量	約 2.9kg					約 3.2kg
電 源	単 1 乾電池 × 6 個 (別売) または AC アダプタ (別売 / ¥4,500-)					

防水型デジタル上皿はかり
SL-WPseries

ステンレス製の防水はかり (検定外品)

- 本体に水をかけて洗浄可能なステンレスボディ (SUS304)
- オートパワーオフ機能。5 分以上動作しないと自動的に電源オフ
- 大きな表示部でクッキリ表示、文字高 25mm

計量皿だけ取り外して水洗いも可能。



型 式	SL-1000WP	SL-2000WP	SL-5000WP	SL-10KWP	SL-20KWP	SL-30KWP
商品コード	1-2-03501-1	1-2-03502-1	1-2-03503-1	1-2-03504-1	1-2-03505-1	1-2-03506-1
価 格	¥29,000-					¥31,000-
検 定	検定外品					
ひょう量	1000g	2000g	5000g	10kg	20kg	30kg
最小表示	0.5g	1g	2g	0.005kg	0.01kg	0.02kg
計量皿寸法	232(W)×192(D)mm					
外形寸法	266(W)×280(D)×146(H)mm					
製品重量	約 2.9kg					約 3.2kg
電 源	単 1 乾電池 × 6 個 (別売) または AC アダプタ (別売 / ¥4,500-)					

※ 価格は、2020/03 現在のものです。税抜き価格です。 ※ 価格や仕様は、予告無しに変更する場合があります。

はかり

タイマー

温度計

温湿度計

食品用測定器

保守用測定器

■機能マーク

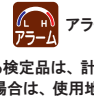

■商品マーク

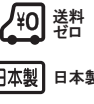

※ 検定付きマークが付いている検定品は、計量法により取引証明用としてご使用できます。取引証明用にご使用される場合は、使用地域をご指定ください。

防水型デジタル卓上はかり

※『検定品』をご注文時に「使用地(都道府県名)」をご指定ください。

防水型デジタル上皿はかり UDS-1V II / -1VN-WP

最高防水 IP68 準拠のオールステンレス製

- ブザー機能・表示点滅機能を搭載
- 連続 1,400 時間駆動 (単一アリカリ乾電池使用時)
- ◎オプションで Bluetooth 無線通信を搭載可能 (+¥30,000-)

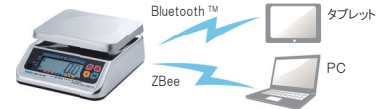

- 通信機能で計量データ管理が可能！ (専用通信 OP 必須)

Yamato



※2020 年度中に後継機種リリース予定

型 式	UDS-1V II-WP-3	UDS-1V II-WP-6	UDS-1V II-WP-15	UDS-1VN-WP-3	UDS-1VN-WP-6
商品コード	1-2-03801-1	1-2-03802-1	1-2-03803-1	1-2-03804-0	1-2-03805-0
価 格	¥39,800-				
検 定	検定品			検定外品	
ひょう量	1.5kg	3kg	3kg	6kg	7.5kg
目 量	1g	2g	2g	5g	0.005kg
載皿寸法	232(W)×202(D)mm				
外形寸法	242(W)×292(D)×119 ~ 126(H)mm				
製品重量	3.7kg				
電 源	単 1 乾電池 × 4 個 (付属)、専用アダプタ (別売 / ¥4,000-)				

防塵・防水デジタルスケール SH-A WPseries

高速応答 約 0.5 秒で計量値を表示

- 4段階「最小表示」値の設定が可能
- 約 0.5 秒の高速応答
- 3色5段のカラーコンパレータライト



AND 株式会社 エーアンドディ



型 式	SH-3000AWP	SH-6000AWP	SH-15KAWP	SH-30KAWP
商品コード	1-2-18001-1	1-2-18002-1	1-2-18003-1	1-2-18004-1
価 格	¥25,000-		¥27,000-	
検 定	検定外品			
ひょう量	3000g	6000g	15kg	30kg
最小表示	0.1g/0.2g	0.2g/0.5g	0.5g/1g	1g/2g
※出荷時	/※0.5g/1g	/※1g/2g	/※2g/5g	/※5g/10g
計量皿寸法	230(W)×190(D)mm			
外形寸法	236(W)×260(D)×148(H)mm			
製品重量	約 4kg (乾電池を除く)			
電 源	単 1 乾電池 × 6 個 (別売)			

防水型デジタル上皿はかり KW-1458

防水型デジタルスケール

- 洗えるオールステンレスボディ
- 高さ 51mm のコンパクト設計
- 地域設定機能付き
- 風袋引き機能付き

TANITA



型 式	KW-1458SS
商品コード	1-2-04101-0
価 格	¥16,800-
検 定	検定外品
ひょう量	2000g
最小表示	1g
計量皿寸法	152(W)×152(D)mm
外形寸法	163(W)×218(D)×51(H)mm
製品重量	約 1.2kg
電 源	単 3 乾電池 × 4 個 (付属)

防水型デジタル上皿はかり CS-WPseries

防水 (IP65 準拠) のデジタルはかり

- 重力加速度設定を日本国内の 16 エリアから選択可能
- 簡単に取り外し洗浄可能なステンレス皿標準装備
- オートパワーオフ機能付 (電池駆動時のみ)

CUSTOM



型 式	CS-1000WP	CS-2000WP	CS-5000WP	CS-10KWP	CS-20KWP
商品コード	1-2-04001-0	1-2-04002-0	1-2-04003-0	1-2-04004-0	1-2-04005-0
価 格	¥17,000-				
検 定	検定外品				
ひょう量	1000g	2000g	5000g	10kg	20kg
最小表示	0.5g	1g	2g	0.005kg	0.01kg
計量皿寸法	約 230(W)×190(D)mm				
外形寸法	約 250(W)×260(D)×108(H)mm				
製品重量	約 2.5kg				
電 源	単 2 乾電池 × 4 個 (付属) または AC アダプター (別売 / ¥3,300-)				

防水型デジタル上皿はかり HL-WPseries

防塵・防水コンパクトスケール

- 本体に水をかけて洗浄可能なステンレスボディ
- 5 分以上動作しないと自動的に電源 OFF
- 風袋引き機能付き

AND 株式会社 エーアンドディ



型 式	HL-300WP	HL-3000WP	HL-3000LWP
商品コード	1-2-04201-0	1-2-04202-0	1-2-04203-0
価 格	¥18,000-		¥19,500-
検 定	検定外品		
ひょう量	300g	3000g	
最小表示	0.1g	1g	
計量皿寸法	128(W)×128(D)mm		174(W)×137(D)mm
外形寸法	170(W)×219(D)×63(H)mm		174(W)×219(D)×63(H)mm
製品重量	約 810g		約 890g
電 源	単 3 乾電池 × 6 個 (別売)、専用アダプタ (別売 / ¥4,500-)		

防水型デジタル上皿はかり KW-210

防水型デジタルスケール

- 文字高 32mm の大型表示
- 地域ごとの重力誤差を解消する地域設定機能
- オートパワーオフの時間変更が可能
- 風袋引き機能付き



型 式	KW-210-2kg	KW-210-5kg
商品コード	1-2-04301-0	1-2-04302-0
価 格	¥15,000-	
検 定	検定外品	
ひょう量	2000g	5000g
最小表示	1g	2g
計量皿寸法	182(W)×182(D)mm	
外形寸法	200(W)×263(D)×114(H)mm	
製品重量	約 2.2kg	
電 源	乾電池単 3×4 個 (付属)、AC アダプター (別売 / ¥5,000-)	

■機能マーク



■商品マーク



※ 検定付きマークが付いている検定品は、計量法により取引証明用としてご使用できます。取引証明用にご使用される場合は、使用地域をご指定ください。



防滴型デジタル卓上はかり

※『検定品』をご注文時に「使用地（都道府県名）」をご指定ください。

防滴型デジタル上皿はかり
TL-280/TL-290

載せ降しが楽な低床はかり

- 「カウンティング」、「上下限設定」機能付
- 文字高 32mm、バックライト付き
- 付属のステンレス製計量皿は取外し可能
- オートパワーオフ機能付き

TANITA



IPX4



片面表示タイプ ※外部出力搭載可能（オプション）
USB 付き、RS-232C 付きの 2 タイプあります。

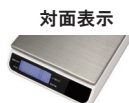

日本製

両面表示タイプ



型 式	TL-280-4kg	TL-280-8kg	TL-280-15kg	TL-290-4kg	TL-290-8kg	TL-290-15kg
商品コード	1-1-04401-1	1-1-04402-1	1-1-04403-1	1-2-04501-1	1-2-04502-1	1-2-04503-1
価 格	¥33,000-			¥38,000-		
検 定	検定品			検定品		
ひょう量	4000g	8000g	15000g	4000g	8000g	15000g
目 量	1g	2g	5g	1g	2g	5g
載皿寸法	230(W)×230(D)mm			230(W)×230(D)mm		
外形寸法	238(W)×352(D)×87(H)mm			238(W)×352(D)×87(H)mm		
製品重量	約 2.7kg(電池含まず)			約 2.8kg(電池含まず)		
電 源	専用アダプタ(付属/¥3,000-)、単 2 乾電池 × 6 個(別売)			専用アダプタ(付属/¥3,000-)、単 2 乾電池 × 6 個(別売)		

防滴デジタル上皿はかり
CS-Sseries

防滴 (IPX2 準拠) のデジタルはかり

- 重力加速度設定を日本国内の 16 エリアから選択可能。
- 水平調整スクリュー式脚部採用。
- オートパワーオフ機能付（電池駆動時のみ）

CUSTOM



◎ステンレス皿あり
(別売/¥1,550-)

防滴
(IPX2 準拠)



型 式	CS-1000S	CS-2000S	CS-5000S	CS-10KS	CS-20KS
商品コード	1-2-05401-0	1-2-05402-0	1-2-05403-0	1-2-05404-0	1-2-05405-0
価 格	¥7,200-				
検 定	検定外品				
ひょう量	1000g	2000g	5000g	10kg	20kg
最小表示	0.5g	1g	2g	0.005kg	0.01kg
計量皿寸法	約 230(W)×190(D)mm				
外形寸法	約 250(W)×260(D)×108(H)mm				
製品重量	約 1.9kg(電池を含む)				
電 源	単 2 乾電池 × 4 個(別売)、または AC アダプター(別売/¥3,300-)				

デジタル卓上はかり

デジタル上皿はかり
UDS-1V

文字高 30mm 大型表示タイプ

- ランク選別・チェック機能搭載
- 連続 1,400 時間駆動（アルカリ乾電池使用時）
- 両面表示タイプをご用意 <<UDS-1VD-30>>

※2020 年度中に後継機種リリース予定

Yamato



◎ステンレス皿あり
(別売/¥4,000-)



背面表示



日本製



型 式	UDS-1V-3	UDS-1V-6	UDS-1V-15	UDS-1VN-3	UDS-1VN-6	UDS-1VN-12	UDS-1VD-30
商品コード	1-2-04601-1	1-2-04602-1	1-2-04603-1	1-2-04701-0	1-2-04702-0	1-2-04703-0	1-2-04801-1
価 格	¥19,000-			¥22,000-			¥25,000-
検 定	検定品			検定外品			検定品
ひょう量	1.5kg	3kg	6kg	7.5kg	15kg	3kg	6kg
目 量	1g	2g	2g	5g	0.005kg	0.01kg	0.5g
載皿寸法	228(W)×198(D)mm						
外形寸法	242(W)×288(D)×113 ~ 120(H)mm						
製品重量	2.5kg						2.6kg
電 源	単 1 乾電池 × 4 個(付属)、専用アダプタ(別売/¥4,000-)						

デジタル上皿はかり
UDS-500N

薄型・高精度はかり

- 高さ 81mm の低床タイプ
- 計数機能搭載
- 連続 1,000 時間駆動（アルカリ乾電池使用時）

Yamato



◎ステンレス皿あり
(別売/¥2,000-)



デジタル上皿はかり
KD-200

水に強い防滴型スケール

- 連続 10,000 時間駆動（アルカリ乾電池使用時）
- 風袋引き機能、オートパワーオフ機能付
- 付属のステンレス製計量皿は取外し可能

TANITA



『防滴 IPX2 準拠』



型 式	KD-200-1kg	KD-200-2kg	KD-200-5kg
商品コード	1-2-05501-0	1-2-05502-0	1-2-05503-0
価 格	¥10,000-		
検 定	検定外品		
ひょう量	500g	1000g	2500g
最小表示	1g	2g	5g
載皿寸法	182(W)×182(D)mm		
外形寸法	182(W)×255(D)×74(H)mm		
製品重量	約 1.4kg		
電 源	単 3 乾電池 × 4 個(付属)		

■機能マーク

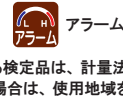

■商品マーク

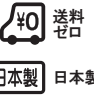

※ 検定付きマークが付いている検定品は、計量法により取引証明用としてご使用できます。取引証明用にご使用される場合は、使用地域をご指定ください。



デジタル卓上はかり

※検定品注文時に、「使用地(都道府県)」をご指定ください。

デジタル上皿はかり S-boxseries

ISHIDA



大きな計量皿で載せ降ろしし易い低床型はかり

- 高さ102mmの低床タイプ、計量皿も大きく載せ降ろしが楽々です
- 見やすい大型液晶表示
- 両面表示タイプあり

両面表示
タイプ



日本製



型 式	S-box-3kg(片面)	S-box-3kg(両面)	S-box-15kg(片面)	S-box-15kg(両面)	S-box-30kg(片面)	S-box-30kg(両面)
商品コード	1-2-05101-1	1-2-05104-1	1-2-05102-1	1-2-05105-1	1-2-05103-1	1-2-05106-1
価 格	¥19,500-	¥25,000-	¥22,500-	¥28,000-	¥22,500-	¥28,000-
検 定	検定品					
ひょう量	1.5kg/3kg		7.5kg/15kg		15kg/30kg	
目 量	1g/2g		5g/10g		10g/20g	
計量皿寸法	230(W)×200(D)mm			280(W)×293(D)mm		
外形寸法	236(W)×282(D)×100(H)mm			286(W)×363(D)×102(H)mm		
製品重量	1.9kg(電池重量除く)			2.9kg(電池重量除く)		
電 源	専用 AC アダプタ(付属)、単 1 乾電池 × 2 個(別売)					

デジタル上皿はかり SK-iseries

株式会社 エーアンド・ティ



◎ステンレス皿あり
(別売/¥2,000-)

検定付きデジタルスケール

- 大型液晶表示(文字高25mm)
- 風袋引き機能付き
- オートパワーオフ機能付き



型 式	SK-1000i	SK-2000i	SK-5000i	SK-10Ki	SK-20Ki	SK-30Ki
商品コード	1-2-05001-1	1-2-05002-1	1-2-05003-1	1-2-05004-1	1-2-05005-1	1-2-05006-1
価 格	¥13,900-					¥19,900-
検 定	検定品					
ひょう量	1000g	2000g	5000g	10kg	20kg	20kg 30kg
目 量	1g	2g	5g	0.01kg	0.02kg	0.02kg 0.05kg
計量皿寸法	230(W)×190(D)mm					
外形寸法	244(W)×232(D)×137(H)mm					
製品重量	約 1.6kg				約 1.9kg	
電 源	AC アダプタ(別売/¥4,500-) または 単 1 乾電池 × 6 個(別売)					

デジタル上皿はかり SJseries

株式会社 エーアンド・ティ



◎ステンレス皿あり
(別売/¥1,400-)



検定付きデジタルスケール

- 取手部のある持ち運びやすい構造
- 全高が低く、計量物の載せ降ろしが容易
- オートパワーオフ機能。5分以上動作しないと自動的に電源オフ



型 式	SJ-1000	SJ-2000	SJ-5000	SJ-12K	SJ-20K	SJ-30K
商品コード	1-2-05201-1	1-2-05202-1	1-2-05203-1	1-2-05204-1	1-2-05205-1	1-2-05206-1
価 格	¥7,900-				¥10,900-	¥16,900-
検 定	検定品					
ひょう量	1000g	2000g	5000g	10kg	12kg	20kg 20kg 30kg
目 量	1g	2g	5g	0.01kg	0.02kg	0.02kg 0.05kg
計量皿寸法	230(W)×190(D)mm					
外形寸法	265(W)×250(D)×106(H)mm					
製品重量	約 2.2kg				約 2.5kg	
電 源	AC アダプタ(別売/¥4,500-)、単 1 乾電池 × 4 個(別売)					

デジタル上皿はかり SHseries

株式会社 エーアンド・ティ



◎ステンレス皿あり
(別売/¥1,400-)



働く仲間の働くはかり ワークスケール

- 取手部のある持ち運びやすい構造。全高が低く、計量物の載せ降ろしが容易
- 大型液晶 文字高25mm
- オートパワーオフ機能。5分以上動作しないと自動的に電源オフ



型 式	SH-1000	SH-2000	SH-5000	SH-12K	SH-20K	SH-30K
商品コード	1-2-05301-0	1-2-05302-0	1-2-05303-0	1-2-05304-0	1-2-05305-0	1-2-05306-0
価 格	¥7,900-				¥10,900-	¥16,900-
検 定	検定外品					
ひょう量	1000g	2000g	5000g	12kg	20kg	30kg
最小表示	0.5g	1g	2g	0.005kg	0.01kg	0.02kg
計量皿寸法	230(W)×190(D)mm					
外形寸法	265(W)×250(D)×106(H)mm					
製品重量	約 2.2kg				約 2.5kg	
電 源	AC アダプタ(別売/¥4,500-)、単 1 乾電池 × 4 個(別売)					

■機能マーク



防水



防滴



風袋引き



オートオフ



アラーム

■商品マーク



短納期



メーカー直送



送料ゼロ



地域指定



検定付き

※ 検定付きマークが付いている検定品は、計量法により取引証明用としてご使用できます。取引証明用にご使用される場合は、使用地域をご指定ください。



お試し電池付き



日本製

デジタル卓上はかり

デジタル上皿はかり HTseries

AND株式会社 エーアンドディ



・ACアダプタ(別売/¥4,500-)

0.1g 単位で細かく計量

- 風袋引き機能、オートパワーオフ機能
- 上皿は取り外して水洗い可能
- +¥2,000 でバリューパックをご用意 (ステンレス皿、ACアダプタ、収納ケース付)

型 式	HT-300	HT-500
商品コード	1-2-05701-0	1-2-05702-0
価 格	¥12,000-	¥14,000-
検 定	検定外品	
ひょう量	310g	510g
最小表示	0.1g	
計量皿寸法	132(W)×130(D)	
外形寸法	136(W)×195(D)×47(H)mm	
製品重量	約 550g(電池含む)	
電 源	単3乾電池×4個(付属)、ACアダプタ(別売)	

デジタル上皿はかり EK-Lseries

AND株式会社 エーアンドディ



1/15,000 の高精度はかり

- 載せやすい大型計量皿 300×210mm
- 文字高 25mm の大型液晶表示
- 風袋引き機能付き
- オートパワーオフ機能付き

型 式	EK-15KL	EK-30KL
商品コード	1-2-29001-0	1-2-29002-0
価 格	¥53,000-	¥54,000-
検 定	検定外品	
ひょう量	15kg	3kg/30kg
最小表示	0.1g	0.1g/1g
計量皿寸法	300(W)×210(D)	
外形寸法	315(W)×339.5(D)×130(H)mm	
製品重量	約 4.2kg	約 4.9kg
電 源	ACアダプタ、または鉛バッテリー(別売)	

高精度電子天びん

電子天びん EK-iseries

AND株式会社 エーアンドディ



パーソナル電子天びん - 分解能 1/40,000 ~

- コンパクトで高分解能
- ・RS-232C インタフェース標準装備
- ・g/個数/%、3つの表示が切換え可能
- ・「HI」、「OK」、「LO」のコンパレータ表示機能付
- ・SUS304 のステンレス製計量皿を使用
- ・ACAI(計数精度自動向上機能)搭載

型 式	EK-410i	EK-3000i	EK-4100i	EK-6000i	EK-12Ki
商品コード	1-2-05801-0	1-2-05803-0	1-2-05802-0	1-2-05804-0	1-2-05805-0
価 格	¥41,800-	400g	¥39,800-	6000g	¥41,800-
ひょう量	400g	3000g	4000g	6000g	12000g
最小表示	0.01g	0.1g	0.1g	1g	1g
個数	最大計量数	40,000個	30,000個	40,000個	6,000個
モード	計数可能最小単重	0.01g	0.1g	0.1g	1g
載皿寸法	φ110mm(丸皿)	170(W)×133(D)mm(角皿)			
外形寸法	190(W)×218(D)×55(H)mm	190(W)×218(D)×53(H)mm			
電 源	ACアダプタ(付属)、または内蔵バッテリー(別売/¥15,000-)				

電子天びん CB-III series

ISHIDA



1台で3台分の働きを実現

- 3秤量切り替え機能を搭載した取引・証明用マルチタイプ電子天びん
- ・ローパワー設計。単3乾電池2本で駆動。
- ・定量チェック機能、カウンティング機能搭載
- ・大型液晶表示とコンパレータ機能でお知らせ
- ・ACアダプタ標準装備
- ・軽量でコンパクト設計

型 式	CB-III300	CB-III600	CB-III1500	CB-III3000
商品コード	1-2-16001-1	1-2-16002-1	1-2-16003-1	1-2-16004-1
価 格	¥53,800-	¥49,800-	¥49,800-	¥53,800-
検 定	検定品			
ひょう量	12g	60g	300g	600g
最小表示	0.01g	0.05g	0.1g	0.2g
計量皿寸法	φ140mm(丸皿)			
外形寸法	190(W)×215(D)×75(H)mm			
電 源	専用 AC アダプタ(付属)、または単3乾電池×2個(別売)			

電子天びん CJseries

新光電子株式会社



単三乾電池駆動(オプション)の防水電子天びん

- オールステンレス製で高精度に計量できます
- ・錆、腐食に強いステンレス製のケース(SUS304)
- ・オートオフ機能搭載バックライト付き大型LCD
- ・個数はかりとしても使用可能

◎オプションで 乾電池駆動を搭載可能 (+¥20,000-)

型 式	CJ-620	CJ-820	CJ-2200	CJ-3200	CJ-6200	CJ-8200	CJ-15K
商品コード	1-1-03701-0	1-1-03702-0	1-1-03703-0	1-1-03704-0	1-1-03705-0	1-1-03706-0	1-1-03707-0
価 格	¥90,000-	¥94,000-	¥82,000-	¥84,000-	¥90,000-	¥94,000-	¥82,000-
検 定	検定外品						
ひょう量	620g	820g	2200g	3200g	6200g	8200g	15kg
最小表示	0.01g	0.01g	0.1g	0.1g	0.1g	0.1g	1g
計量皿寸法	φ140mm(丸皿)						
外形寸法	206(W)×312(D)×89(H)mm						
電 源	専用 AC アダプタ(付属) オプション: 乾電池駆動(単3乾電池×4個)						

はかり

タイマー

温度計

温湿度計

食品用測定器

保守用測定器

■機能マーク
■商品マーク
送料
日本製

※ 検定付きマークが付いている検定品は、計量法により取引証明用としてご使用できます。取引証明用にご使用される場合は、使用地域をご指定ください。

計量器の点検・検査・校正用の分銅です。



枕型分銅

握る部分があり、持ち運びが容易で積み重ねも簡単な実用的な分銅です。ひょう量が大きいのはかりの校正に適しています。

鋳鉄



表す量	M2 級 (3 級) 分銅		
	型式	商品コード	価格
20kg	M2RF-20K	1-2-06606-0	¥19,200-
10kg	M2RF-10K	1-2-06607-0	¥13,500-
5kg	M2RF-5K	1-2-06608-0	¥11,000-
2kg	M2RF-2K	1-2-06609-0	¥8,400-
1kg	M2RF-1K	1-2-06610-0	¥7,200-

非磁性ステンレス



表す量	M1 級 (2 級) 分銅		
	型式	商品コード	価格
20kg	M1RS-20K	1-2-06407-0	¥84,000-
10kg	M1RS-10K	1-2-06408-0	¥52,000-
5kg	M1RS-5K	1-2-06409-0	¥40,000-
2kg	M1RS-2K	1-2-06410-0	¥27,000-
1kg	M1RS-1K	1-2-06411-0	¥20,000-
500g	M1RS-500G	1-2-06412-0	¥18,000-

JIS マーク円筒分銅 (基準分銅型)

非磁性ステンレス

ケースが付属しています。OIML 型もございます。



表す量	F2 級 (1 級) 分銅			M1 級 (2 級) 分銅			ケース
	型式	商品コード	価格	型式	商品コード	価格	
20kg	F2CSB-20KJ	1-2-17001-1	¥160,000-	M1CSB-20KJ	1-2-17015-1	¥150,000-	アルミ
10kg	F2CSB-10KJ	1-2-17002-1	¥96,000-	M1CSB-10KJ	1-2-17016-1	¥94,000-	アルミ
5kg	F2CSB-5KJ	1-2-17003-1	¥52,000-	M1CSB-5KJ	1-2-17017-1	¥48,000-	プラスチック
2kg	F2CSB-2KJ	1-2-17004-1	¥22,000-	M1CSB-2KJ	1-2-17018-1	¥20,000-	プラスチック
1kg	F2CSB-1KJ	1-2-17005-1	¥16,000-	M1CSB-1KJ	1-2-17019-1	¥14,200-	プラスチック
500g	F2CSB-500GJ	1-2-17006-1	¥10,800-	M1CSB-500GJ	1-2-17020-1	¥8,600-	プラスチック
200g	F2CSB-200GJ	1-2-17007-1	¥7,800-	M1CSB-200GJ	1-2-17021-1	¥7,000-	プラスチック
100g	F2CSB-100GJ	1-2-17008-1	¥6,800-	M1CSB-100GJ	1-2-17022-1	¥5,500-	プラスチック
50g	F2CSB-50GJ	1-2-17009-1	¥5,400-	M1CSB-50GJ	1-2-17023-1	¥4,200-	プラスチック
20g	F2CSB-20GJ	1-2-17010-1	¥4,800-	M1CSB-20GJ	1-2-17024-1	¥4,200-	プラスチック
10g	F2CSB-10GJ	1-2-17011-1	¥4,800-	M1CSB-10GJ	1-2-17025-1	¥4,200-	プラスチック
5g	F2CSB-5GJ	1-2-17012-1	¥4,800-	M1CSB-5GJ	1-2-17026-1	¥4,200-	プラスチック
2g	F2CSB-2GJ	1-2-17013-1	¥4,800-	M1CSB-2GJ	1-2-17027-1	¥4,200-	プラスチック
1g	F2CSB-1GJ	1-2-17014-1	¥4,800-	M1CSB-1GJ	1-2-17028-1	¥4,200-	プラスチック

電子はかりの点検・検査

電子はかりは、「長期間の使用」や「汚れ」等により重量表示にズレ (誤差) が発生します。正しく計量する為にも分銅を用いての「点検」、「検査」、「校正」などの定期点検が必要です。

分銅の校正周期

2~3年に1回を推奨
※自社の運用管理ルールに従ってお決め下さい。

JCSS分銅校正サービス



◎校正費用には、JCSS 校正証明書、トレーサビリティ体系図も含まれています。

JCSS 校正サービスの価格表

表す量	F2 級クラス		M1 級・M2 級クラス	
	不確かさ	価格	不確かさ	価格
20kg	±100mg	¥15,000-	±300mg	¥7,000-
10kg	±50mg	¥15,000-	±150mg	¥7,000-
5kg	±25mg	¥14,000-	±75mg	¥7,000-
2kg	±10mg	¥14,000-	±30mg	¥7,000-
1kg	±5.0mg	¥9,000-	±15mg	¥6,000-
500g	±2.5mg	¥9,000-	±7.5mg	¥6,000-
200g	±1.0mg	¥9,000-	±3.0mg	¥6,000-
100g	±0.50mg	¥8,000-	±1.5mg	¥6,000-
50g	±0.30mg	¥8,000-	±1.0mg	¥6,000-
20g	±0.25mg	¥8,000-	±0.80mg	¥6,000-
10g	±0.20mg	¥7,000-	±0.60mg	¥6,000-

JCSS ロゴマーク付きの校正証明書は、ISO、JIS、GMP、GLP、HACCP 等の諸規格で要求されるトレーサビリティに対応しています。



校正証明書

校正結果

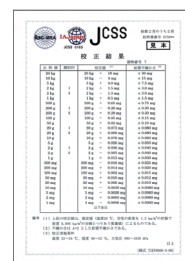

その他の分銅も承ります。お問合せください。

詳細は、お問合せください。

はかり

タイマー

温度計

温湿度計

食品用測定器

保守用測定器

■機能マーク
防水 防水
防滴 防滴
風袋引き
オートオフ
アラーム
■商品マーク
短納期
メーカー直送
送料ゼロ

地域指定
検定付き
※ 検定付きマークが付いている検定品は、計量法により取引証明用としてご使用できます。取引証明用にご使用される場合は、使用地域をご指定ください。
お試し電池付き
日本製 日本製

定量計量専用はかり

※『検定品』をご注文時に「使用地（都道府県名）」をご指定ください。

防水型定量計量専用機
PackNAVI

Yamato



●計量スピードが1/2に短縮！（大和製衡製従来比）

「ジャスト計量機能」
上下限範囲内の判定を音と3色LEDでお知らせ

「サブ表示切替モード」
現在の生産数・平均値等作業者の作業実態を確認できます。

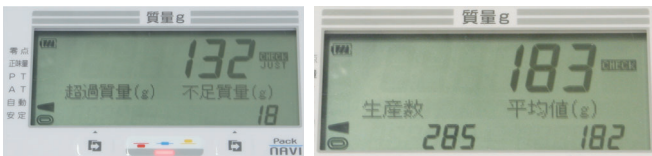

「通信機能でデータ管理」
オプションの無線通信ユニットを組込むことでPC・タブレットにデータを送信管理できます。

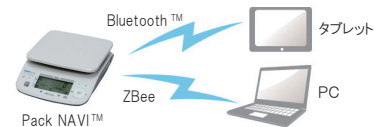

◎オプションでBluetooth無線通信を搭載可能 (+¥30,000-)



型 式	Fix-100W-3	Fix-100W-6	Fix-100W-15	Fix-100NW-3	Fix-100NW-6	Fix-100NW-15
商品コード	1-1-02604-1	1-1-02605-1	1-1-02606-1	1-1-02601-1	1-1-02602-1	1-1-02603-1
価 格	¥50,000-					
検 定	検定品			検定外品		
ひょう量	1500g	3000g	3000g	6000g	7500g	15000g
目 量	1g	2g	2g	5g	5g	10g
計量寸方	234 (W) × 204 (D) mm					
外形寸法	242(W) × 297(D) × 110 ~ 117(H)mm					
製品重量	約 2.7kg					
電 源	単1乾電池 × 2個 (付属)、専用 AC アダプタ (別売 / ¥4,000)					

◎「自動風袋引き機能」搭載
容器を載せるだけで「0g」を表示！

定量詰め専用組合せはかり

卓上データウェイ
TDW-205

Yamato



●農産物・青果などの定量詰め作業が素人でも簡単にできる組合せはかりです。

- ・量目不足、余分な入れすぎを防止（歩留まり向上）
- ・作業者の能力差で生まれるバック生産を均一化（作業効率の向上で人材不足を補填）
- ・単重量設定機能搭載（規格重量以外の被計量物をランプでお知らせ）
- ・目標生産数機能搭載（目標生産数が達成されたらランプで知らせ）
- ・オプションのメモリ機能で作業データを記録・管理が可能

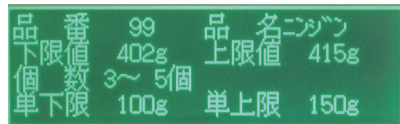

対応オプション皿

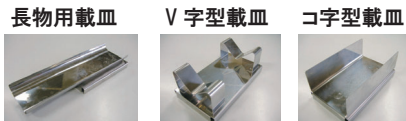

◎各種オプション載皿をご用意

- (納入事例)
ニンジン・トマト・玉ねぎ・ピーマン・ショウガ連根・筍・干し芋・エリンギ・椎茸・ゴボウ・水菜・ほうれん草・小松菜など

型 式	TDW-205	TDW-205W
商品コード	1-1-02701-1	1-1-02702-1
価 格	¥1,500,000-	¥1,900,000-
ひょう量	1500g	
目 量	1g(組合せ分解能 0.1g)	
組合せ範囲	8g ~ 6000g	
はかり連数	12 連	
組合せスピード	手動式 20 ~ 30 回 / 分	
載皿寸法	標準載皿 195(W) × 135(D)mm	
外形寸法	510(W) × 1125(D) × 336(H)mm	510(W) × 1125(D) × 346(H)mm
防水仕様	IP33 準拠	IP65 準拠
材 質	SUS	
自 重	約 40kg(指示計含む)	

重量記録システム

シンプルな重量記録ツール
AD-Neo

重量データロガー
重量記録ツール ADseries

●SH-AWP-BT/SJ-AWP-BT 専用の重量データロガー

※ 電子はかりと重量記録ツール ADseries は、セット販売になります。

Dimos

・重量記録ツールには、多機能な AD-Pro とシンプルな AD-Neo の2種類あります。

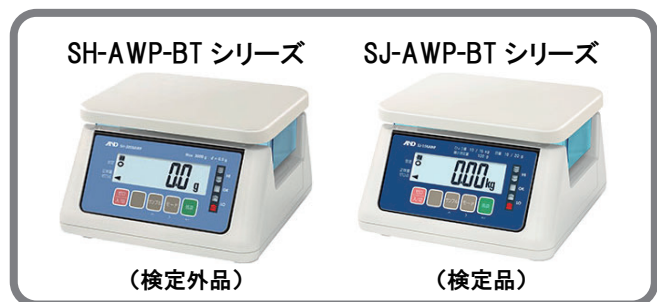

Bluetooth

専用アプリ

Pro ¥198,000 ~
Wi-Fi

Neo ¥148,000 ~
E-mail

重量データをパソコンなどにE-mailで送信可能

Android タブレット

- 機能マーク
 - 防水 防水
 - 防滴 防滴
 - 風袋引き 風袋引き
 - オートオフ オートオフ
 - アラーム アラーム
 - 商品マーク
 - 短納期 短納期
 - メーカー直送 メーカー直送
 - 送料ゼロ 送料ゼロ
 - お試し電池付き お試し電池付き
 - 日本製 日本製
- ※ 検定付きマークが付いている検定品は、計量法により取引証明用としてご使用できます。取引証明用にご使用される場合は、使用地域をご指定ください。

健康診断用体重計・身長計

※『検定品』をご注文時に「使用地（都道府県名）」をご指定ください。

デジタル体重計 DP-7900PW

Yamato



一体型

学校・医療機関の体重測定に最適！検定付き体重計

- 機能を絞ったシンプルモデル
- 大きく見やすい表示：17(W)×32(H)mm
- 単1形アルカリ電池使用時の電池寿命 3000 時間を実現
- 見やすい角度に首振り自由

セパレート型



ケーブル長：約3m

型 式	一体型	セパレート型
	DP-7900PW	DP-7900PW-S
商品コード	7-1-00101-1	7-1-00102-1
価 格	¥55,000-	¥55,000-
検 定		検定品
ひょう量		150kg
目 量		50g
載台寸法		354(W)×354(D)mm
外形寸法	354(W)×491(D)×795(H)mm	計量部：354(W)×354(D)×102mm 指示部：250(W)×170(D)×258(H)mm
製品重量		約 11kg
電 源	専用 AC アダプタ (付属) または単 1 乾電池 × 4 個 (別売)	

デジタル体重計 DP-7500PW

Yamato



DP-7500PW-S

計量本体部と表示部が無線通信式の車いす体重計

- 文字高 45mm の表示部と本体部は無線通信でケーブルレス（通信距離：5m）
- 断線による故障の心配がなく、患者様の転倒リスクも排除
- 超低床の載台面高さ 25mm 楽々乗り降り
- 計量本体は軽量でキャスター付、移動も楽々



DP-7500PW

DP-7500PW-T

型 式	DP-7500PW-S	DP-7500PW	DP-7500PW-T
商品コード	7-1-00201-1	7-1-00202-1	7-1-00203-1
価 格	¥198,000-	¥230,000-	¥400,000-
検 定		検定品	
ひょう量		200kg	
目 量		0.1kg (拡張表示 0.02kg)	
載台寸法		700(W)×700(D)×25(H)mm	
外形寸法		指示計：260(W)×260(D)×860mm 計量本体：860(W)×903(D)×58(H)mm	
製品重量		約 11kg	
電 源	単 1 乾電池 × 4 個または専用 AC アダプタ (付属)		

手動身長計付き体重計 BH-200A

TANITA



学校・健診施設用の身長体重計

- 1 台で身長・体重・BMI を測定、表示・出力できます
- プリセット風袋引き（着衣量設定）機能付き
- 身長に合わせて身長計を伸縮可能
- 乾電池又は AC アダプタ駆動可能

型 式	BH-200A
商品コード	7-1-00401-1
価 格	¥210,000-
ひょう量	200kg
目 量	0.1kg
身長入力範囲	70.0 ~ 249.5cm(0.5cm 単位)
電 源	AC アダプターまたは単 3 形乾電池 × 4 個
電池寿命	約 30 時間 ※ご使用条件により異なります
外形寸法	336(W)×473(D)×1777-2327(H)mm
製品重量	約 13.8kg(付属品含まず)

デジタル体重計 BH-100

TANITA



デジタル身長計

- ドットコード読み取り方式で高精度
- 身長に合わせて身長計を伸縮可能
- 乾電池又は AC アダプタ駆動可能

型 式	BH-100
商品コード	7-1-00501-1
価 格	¥75,000-
身長入力範囲	70.0 ~ 249.5cm(0.5cm 単位)
電 源	AC アダプターまたは単 3 形乾電池 × 4 個
電池寿命	約 30 時間 ※ご使用条件により異なります
外形寸法	350(W)×510(D)×1708-2258(H)mm
製品重量	約 8.5kg

電子体温計 BT-470

TANITA



- 約 20 秒で測定できる予測式を採用
- 文字高約 14mm の大型表示とバックライト
- 測定部はやわらかく、曲がる素材を使用



バックライト付 測定部水洗いOK

型 式	BT-470-BL
商品コード	7-2-00001-1
価 格	¥2,500-
測定範囲	32.0 ~ 42.0°C
最小表示	0.1°C
測定時間	予測：約 20 秒 実測：約 10 分
外形寸法	136(W)×15(D)×29(H)mm
電 源	CR2033 型コイン電池 × 1 個 (付属)

体重計 HD-665

TANITA



- 抱えたモノの重さが分かる「キャリアモード」付き
- 体重 50g 単位の高精度測定
- 乗るだけで電源が入る便利なステップオン式



本体カラー
WH(ホワイト)と
BK(ブラック)あり

型 式	HD-665-WH	HD-665-BK
商品コード	7-2-00601-0	7-2-00602-0
価 格	¥6,000-	
ひょう量	150kg	
最小表示	0 ~ 100kg まで 50g、100 ~ 150kg まで 100g	
外形寸法	316(W)×217(D)×27(H)mm	
製品重量	約 1.5kg(乾電池含む)	
電 源	単 4 乾電池 × 4 個 (付属)	

- 機能マーク
 - 防水 防水
 - 防滴 防滴
 - 風袋引き
 - オートオフ
 - アラーム
 - 商品マーク
 - 短納期
 - メーカー直送
 - 送料ゼロ
 - お試し電池付き
 - 日本製 日本製
- ※ 検定付きマークが付いている検定品は、計量法により取引証明用としてご使用できます。取引証明用にご使用される場合は、使用地域をご指定ください。

上皿自動はかり(機械式)

※大和製衡の上皿自動はかりについて
2020年度中に価格改定の予定あり。

機械式上皿自動はかり
SS型

Yamato



小型上皿はかり

- 軽い / 小さい物の計量に最適(ひょう量 200g ~ 400g)
- 場所をとらないコンパクトサイズ
- ◎目盛(PC)カバー(別売/¥1,200)
- ◎ステンレス製並皿(別売/¥830)

型 式	SS-200	SS-400
商品コード	1-2-07701-0	1-2-07702-0
価 格	¥8,500-	¥7,500-
検 定	検定品	
使用範囲	10g ~ 200g	20g ~ 400g
目 量	1g	2g
載皿寸法	145(W)×130(D)mm	
外形寸法	145(W)×150(D)×200(H)mm	
自 重	0.85kg	

機械式上皿自動はかり
SM型

Yamato



中型上皿はかり

- 軽い・小さい物の計量に最適(ひょう量 500g ~ 4kg)
- 使いやすい実力派
- ◎目盛(PC)カバー(別売/¥1,200)
- ◎ステンレス製並皿(別売/¥830)

型 式	SM-500	SM-1	SM-2	SM-4
商品コード	1-2-07801-0	1-2-07802-0	1-2-07803-0	1-2-07804-0
価 格	¥8,500-	¥7,500-		
検 定	検定品			
使用範囲	20g ~ 500g	50g ~ 1kg	100g ~ 2kg	200g ~ 4kg
目 量	2g	5g	10g	20g
載皿寸法	160(W)×160(D)mm			
外形寸法	160(W)×219(D)×213(H)mm			
自 重	1.4kg			

機械式上皿自動はかり
SD型(普及型)

Yamato



普及型上皿はかり

- 大きく見やすい目盛板
- ひょう量 800g ~ 12kg の普及型タイプ
- ◎目盛(PC)カバー(別売/¥1,500)
- ◎ステンレス製平皿(別売/¥2,200)

型 式	SD-800	SDX-2	SDX-4	SD-5	SDX-8	SD-10	SDX-12
商品コード	1-2-07901-0	1-2-07902-0	1-2-07903-0	1-2-07904-0	1-2-07905-0	1-2-07906-0	1-2-07907-0
価 格	¥11,000-	¥10,000-					
検 定	検定品						
使用範囲	20g ~ 800g	50g ~ 2kg	100g ~ 4kg	100g ~ 5kg	200g ~ 8kg	200g ~ 10kg	500g ~ 12kg
目 量	2g	5g	10g		20g		50g
載皿寸法	217(W)×217(D)mm						
外形寸法	217(W)×274(D)×266(H)mm						
自 重	2.8kg						

機械式上皿自動はかり
SD型(大型)

Yamato



大型上皿はかり

- 大きな物も量りやすい平皿仕様
- ひょう量 15kg ~ 30kg の大型タイプ
- 丈夫なボディで安心計量

- ◎目盛(PC)カバー(別売/¥1,500)
- ◎鉄製平皿(別売/¥2,200)

型 式	SD-15	SD-20	SDX-20	SDX-30
商品コード	1-2-08001-0	1-2-08002-0	1-2-08003-0	1-2-08004-0
価 格	¥15,000-			
検 定	検定品			
使用範囲	500g ~ 15kg	500g ~ 20kg		1kg ~ 30kg
目 量	50g			100g
載台寸法	250(W)×250(D)mm			
外形寸法	250(W)×286(D)×265(H)mm			
自 重	3.7kg			

簡易自動はかり(機械式)

機械式上皿自動はかり
SD型(特大型)

Yamato



特大型上皿はかり

- 大きな物も量りやすい、ワイドな平皿仕様
- ひょう量 30kg ~ 50kg の特大型タイプ
- 丈夫なボディで安心計量
- ◎目盛(PC)カバー(別売/¥2,300)
- ◎鉄製平皿(別売/¥4,150)

型 式	SD-30	SD-50
商品コード	1-2-08101-0	1-2-08102-0
価 格	¥25,000-	¥33,000-
検 定	検定品	
使用範囲	1kg ~ 30kg	2kg ~ 50kg
目 量	100g	200g
載皿寸法	303(W)×303(D)mm	
外形寸法	303(W)×346(D)×358(H)mm	
自 重	8.1kg	

簡易自動はかり
ほうさく

シンワ測定株式会社

農作物の計量などに

- 高さが低いので重量物を載せる時に便利!
- 読み取りやすい目盛り板採用



型 式	70026	70008
商品コード	1-2-08201-0	1-2-08202-0
価 格	¥15,400-	¥17,600-
検 定	検定外	
ひょう量	50kg	100kg
最小表示	200g	500g
のせ台寸法	350×250mm	
外形寸法	350×289×146mm	

※ 価格は、2020/03 現在のものです。税抜き価格です。 ※ 価格や仕様は、予告無しに変更する場合があります。

はかり

タイマー

温度計

温湿度計

食品用測定器

保守用測定器

- 機能マーク
 - 防水 防水
 - 防滴 防滴
 - 風袋引き 風袋引き
 - オートオフ オートオフ
 - アラーム アラーム
 - 商品マーク
 - 短納期 短納期
 - メーカー直送 メーカー直送
 - 送料ゼロ 送料ゼロ
 - お試し電池付き お試し電池付き
 - 日本製 日本製
- ※ 検定付きマークが付いている検定品は、計量法により取引証明用としてご使用できます。取引証明用にご使用される場合は、使用地域をご指定ください。

上皿自動ばかり(機械式)

上皿自動ばかり | くっきり見やすい目盛で読み取りやすい検定証印付ばかり

シンコ測定株式会社



型式	70123	70124	70079	70081	70084	70087	70090	70093	70102
商品コード	1-2-30001-0	1-2-30002-0	1-2-30003-0	1-2-30004-0	1-2-30005-0	1-2-30006-0	1-2-30007-0	1-2-30008-0	1-2-30009-0
価格	¥9,350-	¥9,350-	¥7,700-	¥8,970-	¥8,970-	¥8,970-	¥8,970-	¥13,150-	¥15,750-
検定	検定品								
ひょう量	200g	400g	1kg	2kg	4kg	8kg	12kg	20kg	30kg
目量	1g	2g	5g	5g	10g	20g	50g	100g	100g
皿寸法	190×185mm			220×210mm			245×230		260×245
外形寸法	240×190×210mm			270×220×270mm			270×245×270		280×260×275
自重	1,800g			3,400g			4,000g		4,500g

上皿棹ばかり(機械式)

製パン・菓子生地などの一定重量を切り分け時に最適

機械式上皿さおばかり
TPBseries

日本国内で唯一の検定付き棹ばかり

田中衡機工業所



◎「おもり」のみの販売も可能です。

型式	TPB-1 (並皿)	TPB-2 (並皿)	TPB-5 (並皿)	TPB-10 (並皿)
商品コード	1-2-12101-0	1-2-12102-0	1-2-12103-0	1-2-12104-0
価格	¥69,000-	¥75,000-	¥85,000-	¥91,000-
ひょう量	1kg	2kg	5kg	10kg
目量	0.5g	1g	2g	5g
並皿寸法	170×130mm		230×180mm	230×200mm

無錘上皿さおばかり
JSB-2

おもりの掛け外し不要



●静止装置付き

型式	JSB-2
商品コード	1-2-12201-0
価格	¥50,000-
ひょう量	2kg
最小表示	1g
平皿寸法	150×156mm

手秤

バネ式手秤

電池が不要どこでも使えます
(検定品)



SANKO

型式	ST-05K	ST-1K	ST-5K	ST-10K
商品コード	1-2-12303-0	1-2-12304-0	1-2-12306-0	1-2-12307-0
価格	¥2,700-	¥2,700-	¥2,700-	¥2,900-
ひょう量	500g	1kg	5kg	10kg
目量	5g	10g	50g	100g
全長	289mm			

デジタル吊りばかり

防滴 吊りばかり
LS-25/50
CUSTOM

50kgまで吊って計れます

- 風袋機能、データホールド機能搭載
- 1mのメジャー内蔵、温度計機能内蔵



型式	LS-25	LS-50
商品コード	1-2-28001-0	1-2-28002-0
価格	¥6,600-	¥9,800-
ひょう量	25kg	50kg
最小表示	0.05kg	0.05kg
外形寸法	90(W)×30(D)×147(H)mm	
重量	約166g(本体のみ)	
電源	単4乾電池×2個(付属)	

さお式台ばかり(機械式)

規格台ばかり

田中衡機工業所



「おもり」ではかる台ばかり

- ひたすら頑丈です。
- 車輪が付いて移動が楽々です。
- ※車なしのご用意もあります。



型式(車付)	T-79-50(車付)	T-79-100(車付)
商品コード	1-1-03601-0	1-1-03602-0
価格	¥149,000-	¥147,000-
検定	検定品	
使用範囲	400g ~ 50kg	1kg ~ 100kg
目量	20g	50g
載台寸法	265(W)×375(D)mm	
外形寸法	422(W)×550(D)×758(H)mm	
自重	20kg	

自動台ばかり(機械式)

機械式自動台ばかり
Dseries

オール鉄製の頑丈、目盛が読みやすい自動台ばかりです。

- 車輪が付いて移動が楽々です。

Yamato



MZ型(車付)

※車なしのご用意も
あります。



M型
脚付(車無)

◎目盛(PC)カバー(別売/¥3,000)

型式(車付)	D-20MZ	D-50MZ	D-100MZ
商品コード	1-1-07001-0	1-1-07002-0	1-1-07003-0
価格	¥173,000-	¥165,000-	
検定	検定品		
使用範囲	500g ~ 20kg	1kg ~ 50kg	2kg ~ 100kg
目量	50g	100g	200g
載台寸法	264(W)×380(D)mm		
外形寸法	294(W)×576(D)×1,255(H)mm		
自重	22kg		

- 機能マーク
 - 防水 防水
 - 防滴 防滴
 - 風袋引き 風袋引き
 - オートオフ オートオフ
 - アラーム アラーム
 - 商品マーク
 - 短納期 短納期
 - メーカー直送 メーカー直送
 - 送料ゼロ 送料ゼロ
 - お試し電池付き お試し電池付き
 - 日本製 日本製
- ※ 検定付きマークが付いている検定品は、計量法により取引証明用としてご使用できます。取引証明用にご使用される場合は、使用地域をご指定ください。

はかり

タイマー

温度計

温湿度計

食品用測定器

保守用測定器

デジタルクッキングスケール

デジタルクッキングスケール UH-3301

株式会社 エーアンドディ



家庭用ホームスケール

●ボタンを押さずに風袋引きが可能

型 式	UH-3301-W	UH-3301-R	UH-3301-G
商品コード	1-2-08501-0	1-2-08502-0	1-2-08503-0
価 格	¥2,500-		
ひょう量	1000g		
最小表示	1g		
載皿寸法	110(W)×110(D)mm		
外形寸法	120(W)×170(H)×30(D)mm		
製品重量	約 210g(電池含まず)		
電 源	単 3 乾電池 × 2 個 (付属)		

デジタルクッキングスケール KJ-P11

TANITA



便利なオートゼロモード搭載

●ボタンを押さずに風袋引きが可能

NEW ◎2kg タイプあり (定価 ¥2,500)

型 式	KJ-P11-DG	KJ-P11-IV
商品コード	1-2-31001-0	1-2-31002-0
価 格	¥2,000-	
ひょう量	1000g	
最小表示	0.5g	
載皿寸法	120(W)×120(D)mm	
外形寸法	120(W)×170(H)×27(D)mm	
製品重量	約 205g(乾電池含む)	
電 源	単 3 乾電池 × 2 個 (付属)	

デジタルクッキングスケール KJ-213

TANITA NEW



普段使いに役立つ機能が満載

- 電源を入れたらすぐに計量できる!
- 数字がすぐにピタッと表示される!
- しまいやすい高い収納性

型 式	KJ-213-WH	KJ-213-PK	KJ-213-GR
商品コード	1-2-21001-1	1-2-21002-1	1-2-21003-1
価 格	¥2,500-		
ひょう量	2000g		
最小表示	1g		
載皿寸法	120(W)×120(D)		
外形寸法	120(W)×170(D)×27(H)mm		
製品重量	約 205g(電池含む)		
電 源	単 4 乾電池 × 2 個 (付属)		

デジタルクッキングスケール UH-3303

株式会社 エーアンドディ



便利なオートゼロモード搭載

●ボタンを押さずに風袋引きが可能

W: ホワイト R: レッド

型 式	UH-3303-W	UH-3303-R
商品コード	1-2-08601-0	1-2-08602-0
価 格	¥3,000-	
ひょう量	2000g	
最小表示	1g	
載皿寸法	118(W)×119(D)mm	
外形寸法	120(W)×165(H)×35(D)mm	
製品重量	約 230g(電池含まず)	
電 源	単 3 乾電池 × 2 個 (付属)	

デジタルクッキングスケール KF-200

TANITA



シンプルコンパクトなスケール

●収納しやすいコンパクトなサイズ

型 式	KF-200-WH
商品コード	1-2-20001-1
価 格	¥2,500-
ひょう量	2000g
最小表示	1g
載皿寸法	110(W)×110(D)
外形寸法	110(W)×154(D)×30(H)mm
製品重量	約 216g(電池含む)
電 源	単 4 乾電池 × 2 個 (付属)

デジタルクッキングスケール KD-177

TANITA



高級感あふれるクロムメッキ加工

●見やすい文字高 28mm の大型表示

型 式	KD-177
商品コード	1-2-09001-0
価 格	¥3,500-
ひょう量	2000g
最小表示	1g
載皿寸法	φ 140mm
外形寸法	140(W)×198(D)×27(H)mm
製品重量	約 345g(電池含む)
電 源	単 4 乾電池 × 2 個 (付属)

デジタルクッキングスケール KJ-216

TANITA



薄型・見やすい大型表示

- 電源を入れたらすぐに計量できる!
- 「すぐゼロ」搭載
- 数字がすぐにピタッと表示される!
- 「すぐピタ」搭載
- 見やすい大型表示 文字高 28mm の大型表示
- オートパワーオフ機能 (約 6 分)
- 重力の影響を補正する 地域設定機能
- 0 表示機能 (追加計量) 機能
- 厚さ 27mm の薄型設計で収納にも便利

本体の厚さ 27mm

本体カラー: ホワイト、ピンク、ブルー

型 式	KJ-216-WH	KJ-216-PK	KJ-216-BL
商品コード	1-2-22001-1	1-2-22002-1	1-2-22003-1
価 格	¥3,500-		
ひょう量	2000g		
最小表示	1g		
載皿寸法	φ 140mm		
外形寸法	140(W)×198(D)×27(H)mm		
製品重量	約 313g(電池含む)		
電 源	単 4 乾電池 × 2 個 (付属)		

デジタルクッキングスケール KJ-212

TANITA



0.1g 単位 (200g まで) 微量モード搭載

- 水・牛乳の容積計量が可能な「mL モード」搭載
- 滑り難いシリコンゴムカバー脚付き

●取外して洗える上皿シリコンゴムカバー付き

型 式	KJ-212-WH	KJ-212-RD	KJ-212-BL
商品コード	1-2-23001-1	1-2-23002-1	1-2-23003-1
価 格	¥3,500-		
ひょう量	標準モード: 2000g、微小モード: 200g/1000g		
最小表示	標準モード: 1g、微小モード: 0.1g/0.5g		
載皿寸法	127(W)×127(D)mm		
外形寸法	130(W)×196(D)×27(H)mm		
製品重量	約 361g(電池、シリコンゴムカバー含む)		
電 源	単 4 乾電池 × 2 個 (付属)		

- 機能マーク
 - 防水 防水
 - 防滴 防滴
 - 風袋引き 風袋引き
 - オートオフ オートオフ
 - アラーム アラーム
 - 地域指定 地域指定
 - 検定付き 検定付き
 - 商品マーク
 - 短納期 短納期
 - メーカー直送 メーカー直送
 - 送料ゼロ 送料ゼロ
 - お試し電池付き お試し電池付き
 - 日本製 日本製
- ※ 検定付きマークが付いている検定品は、計量法により取引証明用としてご使用できます。取引証明用にご使用される場合は、使用地域をご指定ください。

デジタルクッキングスケール

デジタルクッキングスケール 取外し可能なステンレス皿付 KD-321

TANITA



3kg



- 0.1g 単位 (300g まで) の微量モード搭載
- 水・牛乳の容積計量が可能な「mL モード」搭載



型 式	KD-321-SV
商品コード	1-2-09601-0
価 格	¥5,000-
ひょう量	通常：3000g 微量：300g/1500g/3000g
最小表示	通常：1g、微量：0.1g/0.5g/1g
外形寸法	150(W)×210(D)×35(H)mm
製品重量	約 573g(電池含む)
電 源	単 3 乾電池 × 2 個 (付属)

デジタルクッキングスケール 載せやすい大型計量皿 KD-312

TANITA



3kg

型 式	KD-312-WH
商品コード	1-2-09401-0
価 格	¥3,500-
ひょう量	3000g
最小表示	1g
外形寸法	162(W)×190(D)×38(H)mm
製品重量	約 388g(電池含む)
電 源	単 3 乾電池 × 2 個 (付属)

デジタルクッキングスケール 大量の材料を計測する方にお勧め KD-313

TANITA



3kg

大量の材料を計測する方にお勧め

- 滑り難いシリコンゴム脚付き



型 式	KD-313-IV	KD-313-PK
商品コード	1-2-09501-0	1-2-09502-0
価 格	¥3,500-	
ひょう量	3000g	
最小表示	1g	
外形寸法	153(W)×205(D)×36(H)mm	
製品重量	約 368g(電池含む)	
電 源	単 3 乾電池 × 2 個 (付属)	

デジタルクッキングスケール 0.1g 単位 (100g まで) 微量モード搭載 UH-3202

AND エーアンドディ



3kg

型 式	UH-3202-W	UH-3202-BL	UH-3202-Y	UH-3202-R
商品コード	1-2-09701-0	1-2-09702-0	1-2-09703-0	1-2-09704-0
価 格	¥4,000-			
ひょう量	標準モード：3000g、微量モード：100g			
最小表示	標準モード：1g、微量モード：0.1g			
載皿寸法	128 (W) × 130 (D) mm			
外形寸法	130(W)×180(D)×35(H)mm			
製品重量	約 360g(電池含まず)			
電 源	単 3 乾電池 × 2 個 (付属)			

デジタルクッキングスケール 折畳み収納可能なステンレス製 KD-400

TANITA



2kg

折畳み収納可能なステンレス製

- 立てて収納でき便利です。



型 式	KD-400-SV
商品コード	1-2-10101-0
価 格	¥5,000-
ひょう量	2000g
最小表示	1g
外形寸法	160(W)×223(D)×32(H)mm
製品重量	約 539g(電池含む)
電 源	CR2032 コイン電池 × 1 個 (付属)

デジタルクッキングスケール ソーラーバッテリー搭載 SD-004

TANITA



2kg

型 式	SD-004-GR	SD-004-OR
商品コード	1-2-09801-0	1-2-09802-0
価 格	¥4,000-	
ひょう量	500g 1000g 2000g	500g 1000g 2000g
最小表示	1g 2g 5g	1g 2g 5g
外形寸法	129(W)×211(D)×43(H)mm	
製品重量	約 460g(電池含む)	
電 源	ソーラーバッテリー、補助電池 (CR2032 コイン電池 × 1 個：付属)	

デジタルクッキングスケール 折りたたんで立て置き収納可能 KD-184N

TANITA



2kg

折りたたんで立て置き収納可能

- 見やすい文字高 28mm の大型表示



型 式	KD-184N-WH
商品コード	1-2-10001-0
価 格	¥4,000-
ひょう量	2000g
最小表示	1g
外形寸法	130(W)×206(D)×28(H)mm
製品重量	約 277g(電池含む)
電 源	単 4 乾電池 × 2 個 (付属)

防水型クッキングスケール 防水型クッキングスケール KW-001/003

TANITA



KW-001 (ホワイト)



KW-003 (クロム)

- まるごと洗える防水仕様 (IP67)
- 計量皿は取り外し可能
- 重力の影響を解消できる「地域設定機能付き」



型 式	KW-001	KW-003
商品コード	1-2-10201-0	1-2-10202-0
価 格	¥5,000-	¥10,000-
ひょう量	2000g	3000g
最小表示	1g	1g
計量皿寸法	直径 164mm	直径 150mm
外形寸法	164(W)×171(D)×77(H)mm	150(W)×164(D)×76(H)mm
製品重量	約 565g	約 658g
電 源	単 3 乾電池 × 2 個 (付属)	

■機能マーク 防水 防滴 風袋引き オートオフ アラーム

■商品マーク 短納期 メーカー直送 送料ゼロ

地域指定 検定付き ※ 検定付きマークが付いている検定品は、計量法により取引証明用としてご使用できます。取引証明用にご使用される場合は、使用地域をご指定ください。

BTお試し電池付き 日本製

デジタルクッキングスケール

防水型クッキングスケール UH-3000WP

株式会社 エーアンドデイ



◎ステンレス皿あり (別売/¥580-) 3kg

防塵・防水デジタルはかり

- 安心の IP67 防塵・防水仕様
- 容器の重さをワンタッチ風袋引き

型 式	UH-3000WP
商品コード	1-2-25001-1
価 格	¥5,000-
ひょう量	3000g
最小表示	1g
計量皿寸法	約φ150mm
外形寸法	161(W)×140(D)×74(H)mm
製品重量	約 420g(電池含まず)
電 源	単 3 乾電池 × 2 個 (別売)

デジタルクッキングスケール KW-301-WH

TANITA NEW



3kg

3kg まで計れる防水タイプ

- 食器用洗剤で丸洗いできる

◎2kg タイプあり (定価 ¥4,000)

型 式	KW-301-WH	
商品コード	1-2-32001-0	
価 格	¥5,000-	
ひょう量	2000g	3000g
最小表示	1g	2g
計量皿寸法	120×125mm	
外形寸法	122(W)×194(D)×39(H)mm	
製品重量	約 383g(電池含む)	
電 源	単 4 乾電池 × 2 個 (付属)	

防水型クッキングスケール KW-220/320

TANITA



KW-220 (ホワイト) 2kg

洗えるクッキングスケール

- 防水仕様で丸洗い OK
- IP65の防水・防塵仕様
- 0.1g から計れる微量モード
- 水や牛乳を容量 (mL) で表示する mL モード
- 見やすい文字高 28mm の大型表示
- オートパワーオフ機能 (約 6分)
- 重力の影響を補正する地域設定機能
- 滑りにくいシリコンゴム脚
- 取りはずして洗える計量皿



KW-320 (シリコンマット付き) 3kg

防水仕様で丸洗い OK



型 式	KW-220	KW-320
商品コード	1-2-10301-0	1-2-10302-0
価 格	¥7,000-	¥10,000-
ひょう量	200g 1kg 2kg	300g 1.5g 300g
最小表示	0.1g 0.5g 1g	0.1g 0.5g 1g
計量皿寸法	133×137mm	133×137mm
外形寸法	143(W)×216(D)×39(H)mm	143(W)×216(D)×40(H)mm
製品重量	約 554g(電池含む)	約 581g(電池含む)
電 源	単 4 乾電池 × 2 個 (付属)	

ポケットブルスケール

ポケットブルスケール MS-3000

CUSTOM



※2020年5月発売開始予定 3kg

タイマー機能付きミニスケール

- タイマー機能 (カウントアップ / カウントダウン)
- 風袋引き機能を搭載

型 式	MS-3000
商品コード	1-2-34001-0
価 格	¥3,300-
ひょう量	500g/1000g/3000g
最小表示	0.1g/0.5g/1g
外形寸法	115(W)×179(D)×25(H)mm
製品重量	約 250g(電池含む)
電 源	単 4 乾電池 × 2 個 (別売)

ポケットブルスケール KP-103

TANITA



120g

ポケットブルスケール

- より正確にはかるための校正機能付き
- 校正用分銅 (100g) 付き

型 式	KP-103
商品コード	1-2-10601-0
価 格	¥4,000-
ひょう量	120g
最小表示	0.1g
計量皿寸法	66(W)×48(D)
外形寸法	90(W)×113(D)×20(H)mm
製品重量	約 112g(電池含む)
電 源	CR2032 コイン電池 × 1 個 (付属)

ポケットブルスケール HJ-A

株式会社 エーアンドデイ



300g

持ち運びに便利なポケットサイズ

- 計量皿としても使える保護カバー付き
- 校正用分銅 (150A:100g, 300A:200g) 付き

型 式	HJ-150A	HJ-300A
商品コード	1-2-10801-0	1-2-10802-0
価 格	¥4,500-	¥5,400-
ひょう量	150g	300g
最小表示	0.1g	0.1g
計量皿寸法	60(W)×65(D)mm	
外形寸法	約 65(W)×100(D)×21(H)mm	
製品重量	約 95g(乾電池を除く)	
電 源	単 4 乾電池 × 2 個 (付属)	

ポケットブルスケール MS-2000

CUSTOM



2kg

ミニスケール

- 最小表示 0.1g、最大 2kg まで測定
- 背面に壁掛け用のフック穴付き

型 式	MS-2000
商品コード	1-2-11101-0
価 格	¥2,750-
ひょう量	2000g
最小表示	0.1g
外形寸法	95(W)×150(D)×24(H)mm
製品重量	約 140g(電池含む)
電 源	単 4 乾電池 × 2 個 (付属)

ポケットブルスケール 1475

TANITA



1kg

手のひらサイズのスケール

- 最大計量 1kg で多彩に活用できる

型 式	1475
商品コード	1-2-11001-0
価 格	¥12,000
ひょう量	100g 500g 1000g
最小表示	1g 2g 5g
計量皿寸法	80(W)×94(D)
外形寸法	87(W)×142(D)×17(H)mm
製品重量	約 190g(電池含む)
電 源	CR2032 コイン電池 × 1 個 (付属)

ポケットブルスケール 1476

TANITA

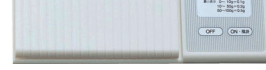

100g

使いやすい横長デザイン

- 最小表示 0.1g(0~10g) の高精度スケール

型 式	1476
商品コード	1-2-10401-0
価 格	¥15,000-
ひょう量	10g 50g 100g
最小表示	0.1g 0.2g 0.5g
計量皿寸法	72(W)×99(D)
外形寸法	156(W)×76(D)×16(H)mm
製品重量	約 170g(電池含む)
電 源	CR2032 コイン電池 × 1 個 (付属)

はかり

タイマー

温度計

温湿度計

食品用測定器

保守用測定器

■機能マーク



防水



防滴



風袋引き



オートオフ



アラーム

■商品マーク



短納期



メーカー直送



送料ゼロ



地域指定



検定付き

※ 検定付きマークが付いている検定品は、計量法により取引証明用としてご使用できます。取引証明用にご使用される場合は、使用地域をご指定ください。



お試し電池付き



日本製

レタースケール

レタースケール
KD-LT01

TANITA



見やすい郵便料金表付き

- 最大 2kg まで 1g 単位で計量
- 滑り難いシリコンゴム脚付き

NEW



■郵便物計量中

◎2019年10月郵便料金改定に対応



型式	KD-LT01	
商品コード	1-2-33001-0	
価格	¥4,000-	
ひょう量	1000g	2000g
最小表示	0.5g	1g
計量皿寸法	134(W)×134(D)mm	
外形寸法	134(W)×196(D)×30(H)mm	
電源	単4乾電池×2個(付属)	

■折り畳んで置き

レタースケール
UH-3201L-W

AND 株式会社 エーアンドディ

家庭用レタースケール

- 封筒を立ててはかれ、表示が隠れず便利
- 郵便料金表付き



1台で2台分はたらく便利なレタースケール

型式	UH-3201L-W
商品コード	1-2-11201-0
価格	¥5,500-
ひょう量	微量モード：100g、標準モード：3000g
最小表示	微量モード：0.1g、標準モード：1g
計量部寸法	145(W)×145(D)mm
外形寸法	150(W)×190(D)×40(H)mm
電源	単3乾電池×2個(付属)



レタースケール
1403

TANITA

NEW

郵便料金がひと目で分かる

- 目盛版に各種郵便料金が記載されており、指針の位置で重さと郵便料金がわかります。

◎2019年10月郵便料金改定に対応



型式	1403-WH	1403-RD
商品コード	1-2-26001-1	1-2-26002-1
価格	¥3,500-	
最大計量	500g	
最小表示	2g	
受皿	160(W)×160(D)mm	
外形寸法	160(W)×195(D)×155(H)mm	

アナログクッキングスケール

クッキングスケール
1439

TANITA

アナログクッキングスケール

- ポップなカラーでキッチンを楽しみ演出

OR：オレンジ
GR：グリーン
PK：ピンク
RE：レッド



日本製



WH(ホワイト)



型式	1439WH-1kg	1439WH-2kg	1439RE-1kg	1439RE-2kg	1439OR-1kg	1439GR-1kg	1439PK-1kg
商品コード	1-2-11601-0	1-2-11602-0	1-2-11603-0	1-2-11604-0	1-2-11605-0	1-2-11606-0	1-2-11607-0
価格	¥2,000-						
最大計量	1000g	2000g	1000g	2000g	1000g	1000g	1000g
最小表示	5g	10g	5g	10g	5g	5g	5g
受皿	直径 165mm						
外形寸法	165(W)×165(D)×170(H)mm						

クッキングスケール
KA-001

TANITA

アナログクッキングスケール

- 受皿が広くて便利

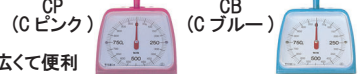

CW(C ホワイト)



型式	KA-001-CW	KA-001-CP	KA-001-CB
商品コード	1-2-11701-0	1-2-11702-0	1-2-11703-0
価格	¥2,000-		
最大計量	1000g		
最小表示	5g		
受皿	直径：173mm		
外形寸法	173(W)×173(D)×159(H)mm		

クッキングスケール
1345

TANITA

アナログクッキングスケール
コックさん

- コックさんのデザインが人気のスケール
- 便利な着脱式受皿採用

日本製



WH(ホワイト)



型式	1345-WH	1345-PK
商品コード	1-2-11801-0	1-2-11802-0
価格	¥3,000-	
最大計量	500g	
最小表示	2g	
受皿	直径：180mm	
外形寸法	180(W)×200(D)×175(H)mm	

クッキングスケール
タニハンド

TANITA

収納しやすい小型タイプ

WH(ホワイト)



型式	1437NWH-2kg	1437NPK-2kg
商品コード	1-2-12001-0	1-2-12002-0
価格	¥2,200-	
最大計量	2kg	
最小表示	10g	
受皿	160×160mm	
外形寸法	160(W)×160(D)×170(H)mm	

クッキングスケール
1445 タニペティ

TANITA

アナログクッキングスケール
タニペティ

- 引出しに収まるシンプルな薄型

日本製



WT(ホワイト)

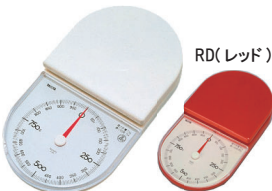

型式	1445-WH	1445-RD
商品コード	1-2-11901-0	1-2-11902-0
価格	¥2,700-	
最大計量	1000g	
最小表示	5g	
外形寸法	110(W)×200(D)×36(H)mm	

はかり

タイマー

温度計

温湿度計

食品用測定器

保守用測定器

■機能マーク
防水 防水
防滴 防滴
磁石 磁石
リピート リピート
商品マーク
短納期 短納期
直送 直送
メーカー直送
送料ゼロ

UP/Down カウント
UP/Down カウント
UP/Down カウント
UP/Down カウント
時計
時計

BTお話し
お試し電池付き
日本製
日本製

防水デジタルタイマー

防水タイマー TD-376N



- 防水タイマー 100分計
- ・紐を通しやすいストラップ穴付
- ・リピート機能付



型式	TD-376N-WH	TD-376N-BK
商品コード	2-2-05001-0	2-2-05002-0
価格	¥2,500-	
設定時間	最大 99 分 59 秒～最小 1 秒	
外形寸法	72(W)×16(D)×66(H)mm	
電源	CR2032 型コイン電池 ×1 個 (付属)	

防水タイマー TD-378



- 防水タイマー 100分計
- ・最大 100dB の 3 段階音量切替可能
- ・10 キー方式



型式	TD-378-WH	TD-378-PK
商品コード	2-2-00201-0	2-2-00202-0
価格	¥3,000-	
設定時間	最大 99 分 99 秒～最小 1 秒	
外形寸法	77(W)×20.5(D)×112(H)mm	
電源	単 4 乾電池 ×2 個 (付属)	

防水タイマー TD-377



- 光る！大音量でアラーム
- ・大型表示
- ・タッチキーボタン
- ・リピート機能付き



型式	TD-377-BL	TD-377-RD
商品コード	2-2-05501-0	2-2-05502-0
価格	¥3,500-	
設定時間	最大 99 分 99 秒～最小 1 秒	
外形寸法	77(W)×21.5(D)×112(H)mm	
電源	単 4 乾電池 ×2 個 (付属)	

防水タイマー AD-5716



- 防水タイマー 100分計
- ・4種類のブザー音量の設定が可能
- ・10 キー方式
- ・水濡れに強い 防水仕様 IPX7



型式	AD-5716
商品コード	2-2-05601-0
価格	¥2,800-
設定時間	最大 99 分 59 秒～最小 1 秒
外形寸法	80(W)×22(D)×110(H)mm
電源	単 4 乾電池 ×2 個 (付属)

防水タイマー TM-36



- 防水タイマー 100分計
- ・リピート機能付
- ・時計機能付き
- ・マグネット、吊り下げ用ヒモ付き



型式	TM-36
商品コード	2-2-05401-0
価格	¥1,600-
設定範囲	10 秒から 99 分 50 秒まで
外形寸法	77(W)×11(D)×79(H)mm
電源	LR44 ボタン電池 ×1 個 (付属)

防水タイマー AD-5709



- 防水タイマー 100分計
- ・3種類のアラーム音と光でお知らせ
- ・バックライト付



型式	AD-5709
商品コード	2-2-00501-0
価格	¥2,500-
設定範囲	最大 99 分 50 秒、最小 10 秒
外形寸法	68(W)×16(D)×68(H)mm
電源	CR2032 型コイン電池 ×1 個 (付属)

防水タイマー AD-5709TL



- 防水タイマー 100分計
- ・最大 8 個の時間設定を記憶、順番に動作
- ・タイマーの繰り返し回数設定可能



型式	AD-5709TL
商品コード	2-2-00601-0
価格	¥2,500-
設定範囲	最大 99 分 50 秒、最小 10 秒
外形寸法	68(W)×16(D)×68(H)mm
電源	CR2032 型コイン電池 ×1 個 (付属)

防水タイマー TM-16



- 防水タイマー 100分計
- ・最大 100dB の 4 段階音量切り替え可能
- ・10 キー方式



型式	TM-16
商品コード	2-2-00301-0
価格	¥2,700-
設定時間	最大 99 時間 99 分 99 秒
外形寸法	88(W)×21(D)×130(H)mm
電源	単 4 乾電池 ×2 個 (付属)

防滴デジタルタイマー

防滴タイマー AD-5707



- 防滴タイマー 100分計
- ・本体に強力マグネット内蔵
- ・10 キー、カウントアップ・ダウン機能付



型式	AD-5707
商品コード	2-2-00901-0
価格	¥1,300-
設定範囲	最大 99 分 99 秒、最小 1 秒
外形寸法	69(W)×27(D)×69(H)mm
電源	単 4 乾電池 ×1 個 (付属)

防滴タイマー AD-5708



- 防滴タイマー 100分計
- ・本体に強力マグネット内蔵
- ・10 キー、カウントアップ・ダウン機能付



型式	AD-5708
商品コード	2-2-01001-0
価格	¥1,400-
設定範囲	最大 99 分 99 秒、最小 1 秒
外形寸法	69(W)×15(D)×69(H)mm
電源	CR2032 コイン電池 ×1 個 (付属)

防滴タイマー AD-5705



- 防滴タイマー 100分計
- ・10分、1分、10秒の3ボタン方式
- ・時計、カウントアップ・ダウン機能付



型式	AD-5705BK	AD-5705RE
商品コード	2-2-00801-0	2-2-00802-0
価格	¥1,600-	¥1,400-
設定範囲	最大 99 分 50 秒、最小 10 秒	
外形寸法	82(W)×15(D)×82(H)mm	
電源	CR2032 コイン電池 ×1 個 (付属)	

防滴タイマー 5342



- 防滴タイマー 100分計
- ・紐を通しやすいストラップ穴付
- ・10キー方式



型式	5342
商品コード	2-2-00701-0
価格	¥3,000-
設定時間	最大 99 分 99 秒～最小 1 秒
外形寸法	88(W)×13(D)×99(H)mm
電源	LR44 ボタン電池 ×1 個 (付属)

- 機能マーク
- 防水 防水
 - 防滴 防滴
 - 磁石 磁石
 - リピート リピート
 - UP/Down カウント UP/Down
 - UP/Down カウント UP
 - Down カウント Down
 - 時計 時計

- 商品マーク
- 短納期 短納期
 - メーカー直送 直送
 - 送料ゼロ 送料ゼロ
 - お試し電池付き お試し電池付き
 - 日本製 日本製

100分計デジタルタイマー

デジタルタイマー TD-384

TANITA

- 文字高 30mm の見やすい表示
- ・マグネット、スタンド、ストラップ穴付



型 式	TD-384-WH	TD-384-MY	TD-384-OR	TD-384-PK
商品コード	2-2-01301-0	2-2-01302-0	2-2-01303-0	2-2-01304-0
価 格	¥1,500-			
型 式	TD-384-GR	TD-384-BL	TD-384-YL	
商品コード	2-2-01305-0	2-2-01306-0	2-2-01307-0	
価 格	¥1,500-			
設定時間	最大 99 分 59 秒～最小 1 秒			
外形寸法	82(W)×76(D)×23(H)mm			
電 源	単 4 乾電池 ×1 個 (付属)			

デジタルタイマー TD-415

NEW

TANITA

- 10 キーで直感的に操作できる
- ・キッチンに馴染むシンプルなデザイン
- ・作業の妨げとなるブッシュ音はなし



型 式	TD-415-WH	TD-415-BK	TD-415-OR
商品コード	2-2-05801-0	2-2-05802-0	2-2-05803-0
価 格	¥2,000-		
設定時間	最大 99 分 99 秒～最小 1 秒		
外形寸法	61(W)×16(D)×97(H)mm		
電 源	CR2032 コイン電池 ×1 個 (付属)		

デジタルタイマー AD-5706

AND エーアンド・ディー

- UP/Down カウント
- リピート
- 磁石

- 10分、1分、10秒の3ボタン方式
- ・時計、カウントアップ機能付
- ・マグネット付



型 式	AD-5706WH	AD-5706RE
商品コード	2-2-01601-0	2-2-01602-0
価 格	¥1,200-	
設定時間	最大 99 分 50 秒、最小 10 秒	
外形寸法	55(W)×15(D)×84(H)mm	
電 源	CR2032 コイン電池 ×1 個 (付属)	

デジタルタイマー TM-11LS

SATO

- UP/Down カウント
- リピート
- 磁石

- 10分、5分、3分、1分、10秒の5ボタン方式
- ・アラーム動作を「音」「光」「音+光」から選択可
- ・リピート、カウントダウン・アップ機能付



型 式	TM-11LS
商品コード	2-2-01701-0
価 格	¥1,600-
C-Down	10 秒～99 分 50 秒まで
C-Up	1 秒～99 分 59 秒まで
外形寸法	77(W)×16(D)×81(H)mm
電 源	CR2032 コイン電池 ×1 個 (付属)

デジタルタイマー TM-12LS

SATO

- UP/Down カウント
- リピート
- 磁石

- 10キーボタン方式
- ・アラーム動作を「音」「光」「音+光」から選択可
- ・リピート、カウントアップ・ダウン機能付



型 式	TM-12LS
商品コード	2-2-01801-0
価 格	¥1,600-
C-Down	1 秒～99 分 99 秒まで
C-Up	1 秒～ストップキーを押すまで
外形寸法	77(W)×16(D)×81(H)mm
電 源	CR2032 コイン電池 ×1 個 (付属)

デジタルタイマー TM-19LS

SATO

- UP/Down カウント
- リピート
- 時計
- 磁石

- 10分、5分、1分、10秒の4ボタン方式
- ・アラーム動作を「音」「光」「音+光」から選択可
- ・時計、リピート、カウントダウン・アップ機能付



型 式	TM-19LS
商品コード	2-2-02301-0
価 格	¥1,700-
C-Down	10 秒～99 分 50 秒まで
C-Up	1 秒～99 分 59 秒まで
外形寸法	85(W)×14(D)×69(H)mm
電 源	CR2032 コイン電池 ×1 個 (付属)

デジタルタイマー TD-420

TANITA

- UP/Down カウント
- 磁石
- ※汚れたラップを交換するだけ!

- くるっとシリコンタイマー
- ・きれいにラップでき、いつでも清潔
- ・ナイロン製ストラップ紐付
- ・使いやすい大型ボタン

ピタッときれいにラップを装着できる。



型 式	TD-420-BL	TD-420-RD	TD-420-YL
商品コード	2-2-05901-0	2-2-05902-0	2-2-05903-0
価 格	¥2,000-		
設定時間	最大 99 分 59 秒～最小 1 秒		
外形寸法	86(W)×27(D)×86(H)mm		
電 源	単 4 乾電池 ×2 個 (付属)		

デジタルタイマー CL-199

CUSTOM

- Down カウント
- 時計
- 磁石

- 10キータイマー
- ・最大 90dB の大音量アラーム
- ・ストラップ穴付



型 式	CL-199
商品コード	2-2-02101-0
価 格	¥2,400-
設定範囲	最大 99 分 99 秒、最小 1 秒
外形寸法	φ 65×17(D)mm
電 源	LR44 ボタン電池 ×1 個 (付属)

デジタルタイマー AD-5713

AND エーアンド・ディー

- UP/Down カウント
- リピート
- 磁石

- 最大 80dB の2段階音量切替え
- ・リピート、カウントダウン・アップ機能付
- ・マグネット、スタンド、壁掛用穴付



型 式	AD-5713
商品コード	2-2-02601-0
価 格	¥1,200-
設定範囲	最大 99 分 99 秒、最小 1 秒
外形寸法	79(W)×18(D)×79(H)mm
電 源	LR44 ボタン電池 ×2 個 (付属)

はかり

タイマー

温度計

温湿度計

食品用測定器

保守用測定器

■機能マーク

- 防水 防水
- 防滴 防滴
- 磁石 磁石
- リピート リピート
- UP/Down カウント UP/Down
- UP/Down カウント UP
- Down カウント Down
- 時計 時計

■商品マーク

- 短 短納期
- 直 メーカー直送
- 送料ゼロ
- お試し 電池付き
- 日本製 日本製

長時間タイマー

長時間タイマー TD-370N

長時間タイマー AD-5714

長時間タイマー TD-375

TANITA ●バイブレーション 機能付き 24 時間タイマー

AND 株式会社 エーアンドディ ●20 時間タイマー

TANITA ●100 時間タイマー

- ・アラームを電子ブザー音とバイブレーションの切り替え可能
- ・リピート、カウントアップ・ダウン機能付

- ・時計、カウントダウン・アップ機能付
- ・マグネット付

- ・時計、カウントアップ機能付
- ・マグネット付

WH(ホワイト) BK(ブラック) PK(ピンク)



型 式	TD-370N-WH	TD-370N-BK	TD-370N-PK
商品コード	2-2-01901-0	2-2-01902-0	2-2-01903-0
価 格	¥2,000-		
設定時間	最大 23 時間 59 分 59 秒～最小 1 秒		
外形寸法	38(W)×15(D)×55(H)mm		
電 源	CR2032 コイン電池 ×1 個 (付属)		

型 式	AD-5714
商品コード	2-2-02801-0
価 格	¥1,200-
設定範囲	最大 19 時間 59 分、最小 1 分
外形寸法	79(W)×18(D)×79(H)mm
電 源	LR44 ボタン電池 ×1 個 (付属)

型 式	TD-375-WH	TD-375-BL
商品コード	2-2-02701-0	2-2-02702-0
価 格	¥3,500-	
設定時間	最大 99 時間 99 分 99 秒、最小 1 秒	
外形寸法	63(W)×12(D)×58(H)mm	
電 源	LR44 ボタン電池 ×1 個 (付属)	

多チャンネルタイマー

デジタルタイマー AD-5701A

デジタルタイマー TM-35

デジタルタイマー TM-15N

●3 種類の時間を 100 時間セット

●4 種類の時間を設定

●4 種類の時間を 100 時間セット

- ・時計カレンダー機能
- ・カウントダウン機能
- ・カウントアップ機能
- ・マグネット、スタンド
- ・壁掛ストラップ穴付



- ・時計機能
- ・カウントダウン機能
- ・カウントアップ機能
- ・マグネット、スタンド
- ・壁掛ストラップ穴付



- ・時計機能
- ・カウントダウン機能
- ・カウントアップ機能
- ・メモリ機能
- ・マグネット、スタンド
- ・クリップ付



型 式	AD-5701A
商品コード	2-2-02901-0
価 格	¥2,800-
設定範囲	最大 99 時間 59 分 59 秒、最小 1 秒
外形寸法	80(W)×30(D)×70(H)mm
電 源	単 4 乾電池 ×1 個 (付属)

型 式	TM-35
商品コード	2-2-03001-0
価 格	¥2,000-
設定範囲	最大 99 分 59 秒、最小 1 秒
外形寸法	69(W)×16.5(D)×110(H)mm
電 源	単 4 乾電池 ×1 個 (付属)

型 式	TM-15N
商品コード	2-2-05701-0
価 格	¥2,600-
最大カウント時間	99 時間 59 分 59 秒
最小カウント時間	1 秒
外形寸法	80(W)×30(D)×85(H)mm
電 源	単 4 乾電池 ×1 個 (付属)

砂時計

砂時計



- 1 分計 (イエロ)、3 分計 (ピンク)、5 分計 (ブルー) の 3 種類を用意



型 式	70550	70551	70552
商品コード	2-2-03701-0	2-2-03702-0	2-2-03703-0
価 格	¥680-	¥750-	¥820-
設定時間	1 分計	3 分計	5 分計
外形寸法	φ45×88mm	φ50×100mm	φ55×112mm

砂時計



- お料理や電話の通話時間の目安に
- インテリアやアクセサリに



型 式	1734-01	1734-20	1734-30	1734-50	1734-10	1734-55
商品コード	2-2-03801-0	2-2-03802-0	2-2-03803-0	2-2-03804-0	2-2-03805-0	2-2-03806-0
価 格	¥4,200-	¥4,500-	¥4,800-	¥5,500-	¥6,800-	¥9,600-
設定時間	1 分計	2 分計	3 分計	5 分計	10 分計	5 分計
外形寸法	φ55×95mm	φ55×95mm	φ57×105mm	φ68×120mm	φ80×135mm	81(W)×80(D)×192(H)mm

- ・自然木目板付
- ・回転式で使いやすく正確



※ 価格は、2020/03 現在のものです。税抜き価格です。 ※ 価格や仕様は、予告無しに変更する場合があります。

- 機能マーク
- 防水 防水
 - 防滴 防滴
 - 磁石 磁石
 - リピート リピート
 - UP/Down カウント UP/Down
 - UP/Down カウント UP
 - Down カウント Down
 - 時計 時計

- 商品マーク
- 短納期
 - メーカー直送
 - 送料ゼロ
 - お試し電池付き
 - 日本製



直接触れずに非接触でタイマーをスタート！
リピート機能で設定時間に戻ります

感染症・食中毒防止の基本は
しっかり、こまめな

手洗い

一般的に推奨されている
1回の手洗い時間の目安は、

30秒

タイマーを使って
しっかり手洗いを！



手洗い用

- 抗菌ABS樹脂
- 防滴構造

抗菌(サニタリー仕様)

タッチレスタイマー本体のケース(白)に
抗菌ABS樹脂を採用しており、大腸菌、
黄色ブドウ球菌などの増殖を抑えること
ができます。



手洗いタイマー

非接触
タイマー TM-2020

NEW



- 大音量 80dB 厨房向け
- ふつう 60dB 学校・施設向け
- サイレント LED点滅のみ OFF 病院向け
- 非接触式センサー搭載
- 3段階音量設定
- マグネット、スタンド、
壁掛・ストラップ穴付

型式	TM-2020
商品コード	2-2-06001-0
価格	¥2,900-
設定時間	最大：99分59秒 最小：1秒
外形寸法	80(W)×21.5(D)×75(H)mm
電源	単4乾電池×2個(付属)

非接触
タイマー TM-31

CUSTOM



●ノンコンタクトタイマー

- 非接触式センサーを搭載
- リピート、カウントダウン機能付
- マグネット、スタンド、壁掛・ストラップ穴付

NEW



非接触
タイマー TM-27

SATO



●手洗い当番

- 非接触式センサーで手をかざしてスタート
- リピート、カウントダウン機能付
- マグネット、スタンド、壁掛・ストラップ穴付



非接触
タイマー TM-29

SATO



●非接触式の100分タイマー

- 3種類のアラーム音を選択可能
- アラーム動作を「音+光+液晶点滅」でお知らせ
- 水が掛かっても壊れ難い防滴仕様(前面)



型式	TM-31
商品コード	2-2-06201-0
価格	¥1,950-
設定時間	1～99分59秒を1秒間隔で設定
外形寸法	103(W)×22(D)×61(H)mm
電源	単4乾電池×3個(付属)

型式	TM-27
商品コード	2-2-03101-0
価格	¥2,700-
設定時間	5～90秒を5秒間隔で設定
外形寸法	114(W)×24(D)×62(H)mm
電源	単4乾電池×3個(付属)

型式	TM-29
商品コード	2-2-03201-0
価格	¥3,200-
設定時間	1～99分59秒を1秒間隔で設定
外形寸法	120(W)×22(D)×62(H)mm
電源	単4乾電池×3個(付属)

ストップウォッチ

ストップウォッチ TD-417

TANITA



●多機能ストップウォッチ



- スプリット計測が可能
- 1着、2着のタイム計測が可能
- 時計やアラーム機能搭載
- カレンダー機能搭載

型式	TD-417-BK
商品コード	2-2-06101-0
価格	¥1,800-
計測単位	30分まで1/100秒単位、 30分経過後は1秒単位
外形寸法	64(W)×20(D)×78(H)mm
電源	CR2032電池×1個(付属)

ストップウォッチ TM-100S

SATO



- 防滴IPX2準拠
- スプリット1、2同時計測
- 時計表示機能付
- アラーム機能付

型式	TM-100S
商品コード	2-2-03401-0
価格	¥2,000-
表示内容	ストップウォッチ： 1/100秒表示(30分まで) 1秒表示(30分経過後) ※計測時間最大24時間 時計表示： (12/24時間切り替え可能)
外形寸法	62(W)×19(D)×76(H)mm
電源	LR44ボタン電池×1個(付属)

ストップウォッチ TM-105S

SATO

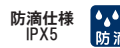

- 防滴IPX5準拠
- スプリット1、2同時計測
- 時計表示機能付
- アラーム機能付

型式	TM-105S
商品コード	2-2-03501-0
価格	¥2,300-
表示内容	ストップウォッチ： 1/100秒表示(30分まで) 1秒表示(30分経過後) ※計測時間最大24時間 時計表示： (12/24時間切り替え可能)
外形寸法	64(W)×22(D)×95(H)mm
電源	LR44ボタン電池×1個(付属)

ストップウォッチ 8RDA55-002

CITIZEN



●校正可能なストップウォッチ



- スプリットタイム計時
- 1位・2位の同時計時
- 単純計時、積算計時
- 防雨タイプ

型式	8RDA55-002
商品コード	2-2-260011-0
価格	¥3,000-
最大計時	99時間55分59秒
最小計時	1/100秒
外形寸法	75(W)×19(D)×60(H)mm
電源	LR44ボタン電池×1個(付属)

- 機能マーク
 - 防水 防水
 - 防滴 防滴
 - 非接触 非接触
 - マーカ マーカ
 - オート オート
 - アラーム アラーム
 - 表示 HOLD
 - Max 最高・最低表示 / 記録
- 商品マーク
 - 短納期 短納期
 - 直送 直送
 - メーカー 直送
 - 送料 送料
 - 送料 送料
 - お試し 電池付き
 - 日本製 日本製

放射温度計

※ D:S=(距離):(測定範囲)

赤外線放射温度計 AD-5617



●小型で携帯に便利です
 ・オートパワーオフ機能
 ・ペンホルダー付き

赤外線放射温度計 AD-5613A



●小型で液晶が大きく見やすい
 ・オートパワーオフ機能付

赤外線放射温度計 PC-8400 II



●便利なラップ型 エリアガイド付き
 ・放射率設定可能
 ・最高最低温度表示
 ・HOLD 機能付

赤外線放射温度計 AD-5635



●測定場所が一目でわかるレーザーマーカ付
 ・バックライト機能付
 ・最高温度を同時に表示
 ・放射率を食品に最適な0.95に固定

型式	AD-5617
商品コード	3-2-00101-0
価格	¥2,400-
測定範囲	-33 ~ +180°C
測定精度	±2.5°Cまたは±2.5%rdg
最小表示	0.2°C 代表値
外形寸法	17(W)×20(D)×86(L)mm
重量	約 23g(電池含む)
電源	LR44 ボタン電池 ×2 個(付属)

型式	AD-5613A
商品コード	3-2-00201-0
価格	¥4,000-
測定範囲	-55 ~ +220°C
測定精度	±2%または±2°C 代表値
最小表示	0.1°C 代表値
外形寸法	39(W)×19(D)×77(H)mm
重量	約 32g(電池含む)
電源	CR2032 コイン電池 ×1 個(付属)

型式	PC-8400 II
商品コード	3-2-00401-0
価格	¥6,600-
測定範囲	-60 ~ +240°C
測定精度	±2°C(0.0 ~ +99.9°C) 代表値
分解能	0.1°C(-9.9 ~ 199.9°C) 1°C(上記以外)
外形寸法	51(W)×22.5(D)×122(H)mm
重量	約 63g(電池含む)
電源	CR2032 コイン電池 ×1 個(付属)

型式	AD-5635
商品コード	3-2-25001-0
価格	¥4,800-
測定範囲	-38.0 ~ +365 °C
測定精度	±2.5%または±2.5°C
最小表示	0.1°C
外形寸法	40(W)×115(D)×162(H)mm
重量	約 170g(電池含む)
電源	単 4 乾電池 ×2 個(付属)

赤外線放射温度計 SK-8700 II



●本体の汚れを防止ビニールカバー付
 ・バックライト機能付き
 ・レーザーマーカ付
 ・HOLD 機能付
 ・放射率: 0.95(固定)
 ・ハンドストラップ付
 ・レザーケース付

赤外線放射温度計 CT-2000DS



●本体の汚れを防止ビニールカバー付
 ・見やすい 3.5 桁 LCD 表示
 ・バックライト機能付き
 ・レーザーマーカ付
 ・HOLD 機能付
 ・放射率: 0.10 ~ 1.00 まで可変

赤外線放射温度計 73010



●最大 500°C の高温域まで測定可能
 ・レーザーポイント付
 ・バックライト機能付
 ・放射率: 0.95(固定)

赤外線放射温度計 73010



●最大 500°C の高温域まで測定可能
 ・レーザーポイント付
 ・バックライト機能付
 ・放射率: 0.95(固定)

型式	SK-8700 II
商品コード	3-2-00701-0
価格	¥9,500-
測定範囲	-20 ~ +315°C
測定精度	± 2°C(-20 ~ +100°C) ± 2%(+101 ~ +315°C) Reading
分解能	1°C
外形寸法	41.5(W)×65(D)×160(H)mm
重量	約 140g(電池含む)
電源	9V 乾電池(006P)×1 個(付属)

型式	CT-2000DS
商品コード	3-2-26001-0
価格	¥8,300-
測定範囲	50 ~ +580°C
測定精度	± 4°C(-50 ~ 0°C) ± 2%(0 ~ +580°C) Reading
分解能	0.1°C
外形寸法	39(W)×145(D)×75(H)mm
重量	約 130g(電池含む)
電源	9V 乾電池(006P)×1 個(付属)

型式	73010
商品コード	3-2-00801-0
価格	¥9,800-
測定範囲	-60 ~ +500°C
測定精度	±2%または±2°C 代表値
最小表示	0.1°C(-9.9 ~ +199.9°C) 1°C(上記以外)
外形寸法	185×46×143mm
重量	約 240g(電池含む)
電源	単 4 乾電池 ×2 個(付属)

赤外線放射温度計 AD-5611A



●最大 500°C の高温域まで測定可能
 ・バックライト付き
 ・最高温度を同時に表示
 ・放射率: 0.95(固定)

赤外線放射温度計 SK-8920



●食品の測定物に最適な放射率3点(0.98, 0.92, 0.85)の切替が可能
 ・レーザーマーカ付
 ・HOLD 機能付
 ・ビニールカバー付
 ・ハンドストラップ付

赤外線放射温度計 SK-8900



●放射率3点(0.95, 0.90, 0.85)切替が可能
 ・バックライト機能付き
 ・レーザーマーカ付
 ・HOLD 機能付
 ・レザーケース付
 ・ビニールカバー付
 ・ハンドストラップ付

赤外線放射温度計 SK-8940



●放射率を 0.30 ~ 1.00 まで 0.01 単位で設定が可能
 ・バックライト機能付き
 ・レーザーマーカ付
 ・HOLD 機能付
 ・レザーケース付
 ・ハンドストラップ付

型式	AD-5611A
商品コード	3-2-00901-0
価格	¥9,800-
測定範囲	-60 ~ +500°C
測定精度	±2%または±2°C
最小表示	0.1°C(-9.9 ~ +199.9°C) 1°C(上記以外)
外形寸法	39(W)×72(D)×175(H)mm
重量	約 179g(電池含む)
電源	単 4 乾電池 ×2 個(付属)

型式	SK-8920
商品コード	3-2-01001-0
価格	¥10,400-
測定範囲	-40 ~ +250°C
測定精度	± 2% rdg. ± 2°C 代表値
分解能	0.1°C(100°C未満) 1°C(100°C以上自動切替)
外形寸法	46(W)×78(D)×160(H)mm
重量	約 157g(電池含む)
電源	9V 乾電池(006P)×1 個(付属)

型式	SK-8900
商品コード	3-2-01101-0
価格	¥13,800-
測定範囲	-40 ~ +450°C
測定精度	± 2% rdg. ± 2°C 代表値
分解能	0.1°C(100°C未満) 1°C(100°C以上自動切替)
外形寸法	46(W)×78(D)×160(H)mm
重量	約 157g(電池含む)
電源	9V 乾電池(006P) ×1 個(付属)

型式	SK-8940
商品コード	3-2-01201-0
価格	¥16,800-
測定範囲	-40 ~ +500°C
測定精度	± 2% rdg. ± 2°C 代表値
分解能	0.1°C(100°C未満) 1°C:(100°C以上自動切替)
外形寸法	45(W)×80(D)×157(H)mm
重量	約 151g(電池含む)
電源	9V 乾電池(006P) ×1 個(付属)

■機能マーク

- 防水 防水
- 防滴 防滴
- 非接触 非接触
- マーカー マーカー
- オート オフ
- アラーム アラーム
- 表示 HOLD
- Max 最高・最低表示 / 記録

■商品マーク

- 短納期
- メーカー直送
- 送料ゼロ
- お試し電池付き
- 日本製 日本製

防水タイプ放射温度計

赤外線放射温度計 AD-5617WP

株式会社 エーアンド・ディ

- 防水 IP67
- 非接触
- オート オフ
- D:S=1:1



IP67 防水仕様、水をかけて洗えます(水没には適しません)

- 測定範囲は-33 ~ +180°C
- オートパワーオフ機能



型式	AD-5617WP
商品コード	3-2-01301-0
価格	¥3,800-
測定範囲	-33 ~ +180°C
測定精度	±2.5°Cまたは ±2.5%rdg
最小表示	0.2°C
外形寸法	18(W)×18(D)×82(L)mm
重量	約 21g(電池含む)
電源	LR44 ボタン電池 ×2個 (付属)

赤外線放射温度計 IR-TE2

CHINO

- 防水 IP67
- 非接触
- マーカー
- オート



落としても安心の耐衝撃構造

- 温度を1秒で測定
- 本体丸ごと水洗いできる IP67 準拠
- レーザーポインタ付き



型式	IR-TE2
商品コード	3-2-01501-0
価格	¥9,800-
測定範囲	-40 ~ +300°C
測定精度	±1%±1digit または ±2°C±1digit 代表値
分解能	0.5°C(-19.5 ~ +99.5°C間) 代表値
外形寸法	59.6(W)×54(D)×119.6(H)mm
重量	約 123g(電池含む)
電源	単4 乾電池 ×2個 (付属)

赤外線放射温度計 73036

シンフ測定株式会社

- 防水 IP54
- 非接触
- マーカー
- オート
- D:S=12:1



デュアルレーザーマーカー機能付き

- 防水性能: IP54 準拠
- 放射率の切替可能
- HOLD 機能
- 最高最低温度表示機能
- バックライト付き



型式	73036
商品コード	3-2-01601-0
価格	¥12,800-
測定範囲	-60 ~ +550°C
測定精度	±2%または ±2°C (0 ~ +550°C) 代表値
分解能	0.1°C(-9.9 ~ +199.9°C) 1°C(上記以外)
外形寸法	144×43×117mm
重量	約 180g(電池含む)
電源	単4 乾電池 ×2個 (付属)

※ D:S=(距離):(測定範囲)

赤外線放射温度計 PT-7LD

OPTEX

- 防水 IP67
- 非接触
- マーカー
- オート



安心の防水・耐衝撃構造

- 99件メモリ機能搭載
- 防水性能: IP67 準拠
- 上下限アラーム機能



型式	PT-7LD
商品コード	3-2-01801-0
価格	¥19,800-
測定範囲	-30.0 ~ +200.0°C
測定精度	±1.0°C(0.1 ~ +100.0°C) 代表値
表示分解能	0.1°C
外形寸法	44(W)×42(D)×160(H)mm
重量	約 200g(電池含む)
電源	9V 乾電池(006P)×1個 (付属)

はかり

タイマー

温度計

温湿度計

食品用測定器

保守用測定器

高温タイプ放射温度計

赤外線放射温度計 SK-8950

SATO

- 防水 IP54
- 非接触
- マーカー
- D:S=12:1



デュアルレーザーマーカー機能付き

- 防水性能: IP54 準拠
- 放射率の切替可能
- HOLD 機能付き
- 最高最低温度表示機能付き
- バックライト付き



型式	SK-8950
商品コード	3-2-27001-0
価格	¥13,000-
測定範囲	-60°Cから 550°C
測定精度	±2°Cまたは 2%(0.0 ~ 550°C) 代表値
分解能	0.1°C
外形寸法	42(W)×80(D)×143(H)mm
重量	196g
電源	単4 乾電池 ×2個 (付属)

赤外線放射温度計 IR-310H

CUSTOM

- 非接触
- マーカー
- オート
- D:S=75:1

ガス漏れ検知など蛍光剤が反応する“UV ライト機能”、環境温度 + 湿度 + “結露発生警報機能”の放射温度計

- 放射率: 0.10 ~ 1.00 可変 (0.01 ステップ)
- 測定ポイントが分かりやすい円形レーザーマーカー機能。
- バックライト付きの大型カラー液晶画面を採用。
- UV ライト付き (車載エアコン等、蛍光剤を使ったガス漏れチェックに便利)



型式	IR-310H
商品コード	3-2-28001-0
価格	¥19,800-
測定範囲	放射温度: -50 ~ +550 °C 熱電対: -50 ~ +850 °C
測定精度	放射温度: ±1.5%、±2 °C 熱電対: ±1.5%、±1.5 °C
分解能	放射温度・熱電対: 0.1°C
外形寸法	46(W)×105(D)×160(H)mm
重量	約 235 g (電池含む)
電源	9V 形乾電池 ×1個

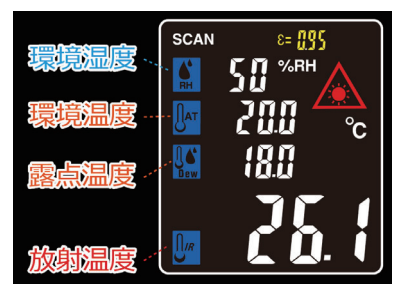

赤外線放射温度計 73063

シンフ測定株式会社

- 非接触
- マーカー
- アラーム
- オート
- D:S=30:1



耐衝撃・高温測定型

- Dual レーザーマーカー機能
- 放射率の切替可能
- 上下限アラーム機能
- 最高最低温度表示機能
- バックライト付き



型式	73063
商品コード	3-2-02001-0
価格	¥22,000-
測定範囲	-60 ~ +760°C
測定精度	±2%または ±2°C (0 ~ +760°C) 代表値
最小表示	0.1°C
外形寸法	172×46×119mm
重量	約 252g(電池含む)
電源	単4 乾電池 ×2個 (付属)

赤外線放射温度計 SK-8300

SATO

- 非接触
- マーカー
- オート
- アラーム
- D:S=50:1



最大 1550°Cまで測定可能

- 放射率の切替可能 (0.10 ~ 1.00)
- 10件メモリ機能
- 上下限アラーム機能
- 平均値表示機能
- バックライト付き



型式	SK-8300
商品コード	3-2-02101-0
価格	¥36,000-
測定範囲	-30 ~ +1550°C
測定精度	±2°C(-20.0 ~ +100.0°C) 代表値
分解能	0.1°C
外形寸法	51(W)×166(D)×200(H)mm
重量	約 280g(電池含む)
電源	9V 乾電池(006P)×1個 (付属)

赤外線放射温度計 AD-5616

株式会社 エーアンド・ディ

- 非接触
- マーカー
- オート
- アラーム
- D:S=75:1



最大 1500°Cまで測定可能

- 放射率の切替可能
- 上下限アラーム機能
- 別売の K 熱電対センサーを装着可能



型式	AD-5616
商品コード	3-2-02201-0
価格	¥35,500-
測定範囲	放射温度計: -60 ~ +1500°C
測定精度	放射温度計: ±2%rdg、±2°C (-33 ~ +1500°C)、代表値 熱電対温度計: ±1%rdg、±1°C
最小表示	0.1°C(-60 ~ +999.9°C) 1°C(上記以外)
外形寸法	47(W)×203(D)×197(H)mm
重量	約 385g(電池含む)
電源	単4 乾電池 ×2個 (付属)

赤外線放射温度計 IR-309

CUSTOM

- 非接触
- マーカー
- オート
- アラーム
- D:S=75:1



最大 1600°Cまで測定可能

- 放射率の切替可能
- 上下限アラーム機能
- 別売の K 熱電対センサーを装着可能



型式	IR-309
商品コード	3-2-02301-0
価格	¥43,800-
測定範囲	放射温度: -60 ~ +1600°C K タイプ熱電対: -64 ~ +1400°C
測定精度	放射温度測定: ±2%rdg、±3°C K タイプ熱電対: ±1%rdg、±1°C
分解能	0.1°C(-19.9 ~ +199.9°C) 1°C(上記以外)
外形寸法	47(W)×196(D)×200(H)mm
重量	約 392g(電池含む)
電源	単4 乾電池 ×2個 (付属)

- 機能マーク
 - 防水 防水
 - 防滴 防滴
 - 非接触 非接触
 - マーカ マーカ
 - オート オート
 - アラーム アラーム
 - 表示 HOLD
 - Max 最高・最低表示 / 記録

- 商品マーク
 - 短納期 短納期
 - 直送 直送
 - メーカー 直送
 - 送料 送料
 - 送料 送料
 - お試し 電池付き
 - 日本製 日本製

中心温度センサー付放射温度計

赤外線放射温度計 AD-5612A

AND エーアンド・デイ

非接触 AUTO 表示 HOLD D:S=1:1

中心温度センサー付き 赤外線放射温度計

- 放射率の切替可能
- 最高最低温度表示
- HOLD 機能

型式	AD-5612A
商品コード	3-2-02501-0
価格	¥6,500-
測定範囲	放射温度計: -33 ~ +220°C 中心温度計: -55 ~ +330°C
測定精度	放射温度計: ±2% または ±2°C 中心温度計: ±1% または ±0.8°C
最小表示	0.1°C (-9.9 ~ +199.9°C) 1°C (上記以外)
外形寸法	40(W)×24(D)×156(H)mm
重量	約 75g (電池含む)
電源	CR2032 コイン電池 ×1 個 (付属)

赤外線放射温度計 AD-5612WP

AND エーアンド・デイ

防滴 非接触 AUTO 表示 HOLD D:S=2.5:1

中心温度センサー付き 赤外線放射温度計

- 防滴型 IP54 相当
- 最高最低温度表示
- HOLD 機能 (放射温度計のみ)

型式	AD-5612WP
商品コード	3-2-02601-0
価格	¥8,800-
測定範囲	放射温度計: -33 ~ +220°C 中心温度計: -33 ~ +220°C
測定精度	放射温度計: ±2%、±2°C 中心温度計: ±1°C 代表値
最小表示	0.1°C (-9.9 ~ +199.9°C) 1°C (上記以外)
外形寸法	45(W)×24(D)×165(H)mm
重量	約 94g (電池含む)
電源	CR2450 コイン電池 ×1 個 (付属)

赤外線放射温度計 testo826-T4

testo

防水 非接触 表示 HOLD IP67 D:S=6:1

1台で赤外線測定と中心温度測定が可能

- 防水性能: IP67 準拠 (付属の TopSafe プロテクタ装着時)
- 上下限アラーム機能
- 最高最低温度表示
- HOLD 機能

型式	testo 826-T4
商品コード	3-2-02701-0
価格	¥22,900-
測定範囲	非接触式: -50 ~ +300°C 接触式: -50 ~ +230°C
測定精度	非接触式: ±1.5°C 接触式: ±0.5°C 代表値
分解能	0.1°C
電源	単4乾電池 ×2 個 (付属)

赤外線放射温度計 testo104-IR-BT

testo

防水 非接触 表示 HOLD IP65 D:S=10:1

折りたたみ式 中心・放射温度計

- 防水性能: IP65 準拠
- 上下限アラーム機能
- 放射率の切替可能
- 最高最低温度表示
- HOLD 機能
- Bluetooth 4.0 搭載

型式	testo 104-IR-BT
商品コード	3-2-29001-0
価格	¥17,100-
測定範囲	非接触式: -30 ~ +250°C 接触式: -50 ~ +250°C
測定精度	非接触式: ±1.5°C 接触式: ±0.5°C 代表値
分解能	0.1°C
外形寸法	281×48×21mm (展開時)
重量	207g
電源	単4乾電池 ×2 個 (付属)

防滴・防水型デジタル中心温度計

デジタル温度計 TT-583

TANITA

防滴 AUTO 表示 HOLD

水濡れも安心の防滴型 (IPX2)

- 温度表示を固定「HOLD」機能
- センサー保護ケース付き
- HACCP に最適!
- 調理現場ごとに色分けできます

BL GR BR PK

型式	TT-583-BL	TT-583-GR	TT-583-BR	TT-583-PK
商品コード	3-2-30001-0	3-2-30002-0	3-2-30003-0	3-2-30004-0
価格	¥1,500-			
測定範囲	-50 ~ +240°C			
最小表示	0.1°C			
外形寸法	43(W)×15(D)×221(H)mm (センサーホルダー除く)			
重量	約 40g (電池・センサーホルダー含む)			
電源	CR2032 コイン電池 ×1 個 (付属)			

デジタル温度計 TT-508N

TANITA

防水 AUTO 表示 HOLD

本体丸洗いできる防水型 (IPX7)

- 温度表示を固定「HOLD」機能
- 吊下げ用穴付き
- センサー保護ケース付き
- HACCP に最適!
- 調理現場ごとに色分けできます

BL YL RD GR

型式	TT-508N-WH	TT-508N-BL	TT-508N-YL	TT-508N-RD	TT-508N-GR
商品コード	3-2-12001-0	3-2-12002-0	3-2-12003-0	3-2-12004-0	3-2-12005-0
価格	¥3,000-				
測定範囲	-50 ~ +250°C				
最小表示	0.1°C				
外形寸法	217(W)×37(D)×16(H)mm				
重量	約 38g (電池含む)				
電源	CR2032 コイン電池 ×1 個 (付属)				

デジタル温度計 CT-321WP

CUSTOM

防水 表示 HOLD Max Min

丸洗いできる防水型 (IPX7)

- 先端 2.2mm で応答速度が速い
- センサー長 140mm
- MAX/MIN メモリ表示機能
- 表示ホールド機能付き
- 保護用プローブキャップ付。

型式	CT-321WP
商品コード	3-2-21001-0
価格	¥2,980-
測定範囲	-50 ~ +300°C
測定精度	±1°C (-10.0 ~ +100.0°C) 代表値
分解能	0.1°C
外形寸法	30(W)×15.5(D)×265(H)mm
重量	約 37g (電池含む)
電源	LR44 ボタン電池 ×1 個 (付属)

デジタル温度計 PC-9215 II

SATO

防水 表示 HOLD Max Min AUTO

水濡れも安心の防水型

- 最高最低温度表示
- HOLD 機能
- センサー保護ケース付き
- オートパワーオフ機能付き

型式	PC-9215 II
商品コード	3-2-31001-0
価格	¥3,300-
測定範囲	-30 ~ +150°C
測定精度	±1°C (0 ~ +140°C) ±2°C (上記以外)
外形寸法	表示部: φ47 感温部: φ3.5×(L)116mm
重量	約 20g (電池含む)
電源	LR44 ボタン電池 ×1 個 (付属)

デジタル温度計 72978/72979

シンワ測定株式会社

防滴

ホームサーモ デジタル T

72978 (ピンク)

72979 (グリーン)

ON/OFF ボタンのみ シンプル構造

型式	72978	72979
商品コード	3-2-03001-0	3-2-03002-0
価格	¥1,400-	
測定範囲	-30 ~ +250°C	
最小表示	0.1°C	
外形寸法	213×25×15mm	
重量	約 21g (キャップ・電池含む)	
電源	LR44 ボタン電池 ×1 個 (付属)	

デジタル温度計 AD-5625

AND エーアンド・デイ

防水 AUTO Max Min

丸洗いできる防水型 (IPX7)

- プローブ先端φ2.2mm の極細で応答速度が速い
- センサー長: 120mm
- センサー保護ケース付き

型式	AD-5625
商品コード	3-2-03301-0
価格	¥3,000-
測定範囲	-40 ~ +260°C
測定精度	±1.0°C (-9.9 ~ +59.9°C) 代表値
最小表示	0.1°C
外形寸法	40(W)×17(D)×187(H)mm
重量	約 27g (電池含む)
電源	CR2032 コイン電池 ×1 個 (付属)

デジタル温度計 CT-321WP

CUSTOM

防水 表示 HOLD Max Min

丸洗いできる防水型 (IPX7)

- 先端 2.2mm で応答速度が速い
- センサー長 140mm
- MAX/MIN メモリ表示機能
- 表示ホールド機能付き
- 保護用プローブキャップ付。

型式	CT-321WP
商品コード	3-2-21001-0
価格	¥2,980-
測定範囲	-50 ~ +300°C
測定精度	±1°C (-10.0 ~ +100.0°C) 代表値
分解能	0.1°C
外形寸法	30(W)×15.5(D)×265(H)mm
重量	約 37g (電池含む)
電源	LR44 ボタン電池 ×1 個 (付属)

はかり

タイマー

温度計

温湿度計

食品用測定器

保守用測定器

- 機能マーク**
 防水
 防滴
 非接触
 マーカ
 オートオフ
 アラーム
 表示ホールド
 最高・最低表示 / 記録

- 商品マーク**
 短納期
 メーカー直送
 送料ゼロ
 お試し電池付き
 日本製

センサー一体型デジタル温度計

デジタル温度計 **MF500**

CHINO

IP67

高速応答!

本体丸ごと洗える防水型

- ・落としても安心の耐衝撃構造
- ・電池寿命：2500時間以上
- ※防水構造を維持する為、電池の交換不可

型式	MF500
商品コード	3-2-03901-0
価格	¥7,000-
測定範囲	-40 ~ +260°C
測定精度	±0.5°C(-9.9 ~ +99.9°C) 代表値
分解能	0.1°C(-9.9 ~ 99.9°C) 1°C(上記以外)
外形寸法	55(W)×183(D)×45(H)mm
重量	約60g

デジタル温度計 **AD-5628**

AD エーアンドディ

防水形メモリー付き
中心温度計
(IPX7)

- ・99個の測定データをメモリー
- ・簡易ストップ/フロッチ機能
- ・温度プローブ先端極細φ2mm

型式	AD-5628
商品コード	3-2-24001-0
価格	¥3,800-
測定範囲	-40.0 ~ +220.0°C
測定精度	±1°C(-9.9 ~ +99.9°C) 代表値
分解能	0.1°C
外形寸法	55(W)×55(H)×178(L)mm
重量	約50g(電池、シースホルダ含む)
電源	CR2450コイン電池×1個(付属)

デジタル温度計 **testo106**

testo

上下限アラーム
機能付き防水型

TopSafe
プロテクタ

- ・最高・最低温度表示
- ・HOLD機能
- ・防水性能：IP67準拠
(付属のTopSafeプロテクタ装着時)

型式	testo106
商品コード	3-2-04001-0
価格	¥8,100-
測定範囲	-50 ~ +275°C
測定精度	±0.5°C(-30 ~ +99.9°C) 代表値
分解能	0.1°C
外形寸法	215(センサ含む)×35×19mm
重量	約80g
電源	CR2032コイン電池×2個(付属)

デジタル温度計 **CT-419WP**

CUSTOM

水洗いできる防水型
(IPX5)

- ・HOLD機能
- ・センサ保護ケース付き
- ・センサ部：
φ3.5×L120mm

型式	CT-419WP
商品コード	3-2-03501-0
価格	¥3,300-
測定範囲	-50 ~ +300°C
測定精度	±1°C(-10 ~ +100°C) 代表値
分解能	0.1°C(-19.9 ~ +199.9°C) 1°C(上記以外)
外形寸法	25(W)×25(D)×200(H)mm
重量	約17g(電池含む)
電源	LR44ボタン電池×1個(付属)

デジタル温度計 **AD-5605P**

AD エーアンドディ

IP65

応答速度が速い防水型
(IP65)

- ・HOLD機能
- ・センサ保護ケース付き
- ・センサ部：φ3×L110mm

型式	AD-5605P
商品コード	3-2-03601-0
価格	¥4,500-
測定範囲	-50 ~ +350°C
測定精度	±0.8°Crdg、±0.8°C
最小表示	0.1°C(-50 ~ +199.9°C) 1°C(上記以外)
外形寸法	42(W)×21(D)×204(H)mm
重量	約45g(電池含む)
電源	CR2032コイン電池 ×1個(付属)

デジタル温度計 **CT-500WP**

CUSTOM

応答速度が速い防水型
(IP65)

- ・HOLD機能
- ・センサ保護ケース付き
- ・センサ部：φ3×L110mm

型式	CT-500WP
商品コード	3-2-03701-0
価格	¥4,950-
測定範囲	-50 ~ +350°C
測定精度	±0.8%、±0.8°C
分解能	0.1°C(-9.9 ~ +199.9°C) 1°C(上記以外)
外形寸法	39.4(W)×20(D)×207(H)mm
重量	約50g(電池含む)
電源	CR2032コイン電池 ×1個(付属)

デジタル温度計 **SN-820**

株式会社 **熱研**

応答速度が速い
防水型

- ・落下防止の背面磁石付き
- ・センサ保護ケース付き
- ・センサ部：φ3×L112mm

型式	SN-820
商品コード	3-2-03801-0
価格	¥7,000-
測定範囲	-50 ~ +350°C
測定精度	±0.8°Cまたは±0.8% (-50 ~ +150°C) 代表値
分解能	0.1°C(-9.9 ~ +199.9°C) 1°C(上記以外)
外形寸法	本体：90×43×20mm センサ：φ3×112(L)mm
重量	約50g
電源	CR2032コイン電池×1個(付属)

ロングセンサー一体型デジタル温度計

デジタル温度計 **CT-311WP**

CUSTOM

NEW

※2020年7月
発売開始予定

センサ長 L275mm
の防水型 (IPX7)

- ・先端 2.2mm で応答速度が速い
- ・MAX/MIN メモリ表示機能
- ・表示ホールド機能付き
- ・保護用プローブキャップ付き

型式	CT-311WP
商品コード	3-2-19001-0
価格	¥5,000-
測定範囲	-50 ~ +300°C
測定精度	±1°C(-10.0 ~ +100.0°C) 代表値
分解能	0.1°C
外形寸法	30(W)×15.5(D)×400(H)mm
重量	約43g(電池含む)
電源	LR44ボタン型電池×1個(付属)

デジタル温度計 **CT-422WP**

CUSTOM

※2020年7月
発売開始予定

センサ長 L275mm
の防滴型 (IPX5)

- ・先端 2.2mm で応答速度が速い
- ・MAX/MIN メモリ表示機能
- ・表示ホールド機能付き
- ・保護用プローブキャップ付き

型式	CT-422WP
商品コード	3-2-15001-0
価格	¥5,500-
測定範囲	-50 ~ +300°C
測定精度	±1°C(-10.0 ~ +100.0°C) 代表値
分解能	0.1°C
外形寸法	45(W)×18(D)×350(H)mm
重量	約35g(電池含む)
電源	LR44ボタン電池×1個(付属)

デジタル温度計 **testo905-T1**

testo

センサ長 L200mm
の高速応答型

- ・ディスプレイ部分は
180°回転可能
- ・HOLD機能
- ・摂氏と華氏(°Cと°F)
の表示切替可能

型式	testo905-T1
商品コード	3-2-04301-0
価格	¥10,000-
測定範囲	-50 ~ +350°C
測定精度	±1°C 代表値
分解能	0.1°C
寸法	270(L)×40(W)×70(H)mm
重量	約80g
電源	単4乾電池×3個(付属)

はかり

タイマー

温度計

温湿度計

食品用測定器

保守用測定器

- 機能マーク
 - 防水 防水
 - 防滴 防滴
 - 非接触 非接触
 - マーカ マーカ
 - オート オート
 - アラーム アラーム
 - 表示 HOLD
 - Max 最高・最低表示 / 記録

- 商品マーク
 - 短納期 短納期
 - 直送 メーカー直送
 - 送料ゼロ
 - お試し電池付き
 - 日本製 日本製

センサケーブル型デジタル温度計

デジタル温度計 **MF1000**
CHINO 防水 IP67

応答速度がとて速い！
本体丸ごと洗える防水型

- ・落としても安心の耐衝撃構造
 - ・センサグリップ材質
- MF1000 : ABS樹脂製
MF1000-M : SUS316製



型式	MF1000	MF1000-M
商品コード	3-2-04701-0	3-2-04801-0
価格	¥25,500-	¥25,500-
測定範囲	-40 ~ +260°C	
測定精度	±0.5°C ± 1digit (周囲温度 0 ~ +50°C) ±1.5°C ± 1digit (周囲温度 -10 ~ 0°C)	
分解能	0.1°C (-40.0 ~ +99.9°C)、1°C (+100 ~ +260°C)	
外形寸法	58(W) × 29(D) × 174(H)mm	
重量	約 165g (電池含まず)	約 197g (電池含まず)
電源	9V 乾電池 (006P) × 1個 (付属)	

デジタル温度計 **HI 935005VC**
HANNA Instruments 防水

真空調理用芯温度計セット

- ・真空パックされた食材にムースを貼り、その上から温度センサーを刺し中心温度を測定します。
- ・センサーは直径 1mm のステンレス製 (SUS) 針状センサーで、長さ 40mm, 60mm, 100mm の 3種類が付属。
- ・専用の樹脂製キャリングケース付き
- ・ムース 1m 付き



型式	HI 935005VC	ムースシール (1m)
商品コード	3-2-32001-0	3-2-32005-0
価格	¥75,000-	¥25,000-
測定範囲	0.0 ~ 200.0°C (付属の針状センサー使用時) ※本体表示は -50.0 ~ 1350°Cまで可能	長さ 1m
測定精度	±0.2%	
外形寸法	80(W) × 36(D) × 150(H)mm	
重量	235g	
電源	単 3 乾電池 × 3 個 (付属)	

デジタル温度計 **AD-5624**
AD エーアンド・デイ

手で温度が確認できるセパレート型



- ・上限 / 下限温度アラーム機能付
- ・温度表示間隔 1 秒

型式	AD-5624
商品コード	3-2-05101-0
価格	¥4,000-
測定範囲	-50 ~ +260°C
測定精度	±1°C (-9.9 ~ +59.9°C)
最小表示	0.1°C (全測定範囲)
外形寸法	58(W) × 18(D) × 107(H)mm
重量	約 84g (電池含む)
電源	単 4 乾電池 × 2 個 (付属)

デジタル温度計 **CT-285WP**
CUSTOM

水に濡れても安心 IP65 の防水型



- ・MAX/MIN メモリ表示機能付
- ・HOLD 機能付
- ・ケーブル長 : 1m

型式	CT-285WP
商品コード	3-2-05201-0
価格	¥6,600-
測定範囲	-50.0 ~ +300.0°C
測定精度	±1°C (-10.0 ~ +100.0°C) 代表値
分解能	温度測定時 : 0.1°C 代表値
外形寸法	66(W) × 22(D) × 135(H)mm
重量	約 150g (電池含む)
電源	単 4 乾電池 × 2 個 (付属)

デジタル温度計 **AD-5605C**
AD エーアンド・デイ

水に濡れても安心 IP65 の防水型



- ・応答性が速い
- ・HOLD 機能付
- ・ケーブル長 : 60cm

型式	AD-5605C
商品コード	3-2-05301-0
価格	¥7,500-
測定範囲	-50 ~ +350°C
測定精度	±0.8%rdg または ±0.8°C
分解能	0.1°C (-50 ~ +199.9°C) 代表値
外形寸法	42(W) × 21(D) × 93(H)mm
重量	約 73g (電池含む)
電源	CR2032 コイン電池 × 1 個 (付属)

デジタル温度計 **SK-100WP**
SATO

寸胴鍋に最適 センサ長 500mm の壁掛け式 センサを付属のクリップに鍋ふちに固定



型式	SK-100WP(S100WP-01 付)
商品コード	3-2-04903-0
価格	¥22,000-
測定範囲	-10 ~ +110.0°C
測定精度	±1°C
外形寸法	122(W) × 30(D) × 85(H)mm
重量	約 205g + 90g (電池含む)
電源	単 4 乾電池 × 4 個 (付属)

デジタル温度計 **AD-5604C**
AD エーアンド・デイ

防水仕様 : IPX7
本体丸ごと洗える防水型



- ・上限 / 下限温度アラーム機能
- ・データメモリー機能 (最大 99 件)
- ・最高値 / 最低値表示機能
- ・HOLD 機能
- ・バックライト付

型式	AD-5604C
商品コード	3-2-05401-0
価格	¥14,000-
測定範囲	-50 ~ +300°C
測定精度	±1°C (-30 ~ +250°C)、±2°C (左記以外)
最小表示	0.1°C
外形寸法	66(W) × 29(D) × 148(H)mm
重量	約 120g (電池含む)
電源	単 4 乾電池 × 2 個 (付属)

温度測定範囲は -50 ~ +300°C

型式	AX-KO4421
商品コード	3-2-05402-0
価格	¥6,400-
測定範囲	-50 ~ +300°C
測定精度	±1°C (-30 ~ +250°C) ±2°C (上記以外)
分解能	0.1°C 代表値

デジタル温度計 **AD-5601A**
AD エーアンド・デイ

用途に合わせてセンサを交換



- ・最高値 / 最低値メモリー機能
- ・HOLD 機能
- ・K 熱電対センサー (AD-1214 相当) 1 個付属

型式	AD-5601A
商品コード	3-2-05501-0
価格	¥9,500-
表示範囲	-50 ~ +1300°C
測定精度	±(0.3%rdg + 1°C) 代表値
最小表示	0.1°C 代表値
外形寸法	62(W) × 35(D) × 184(H)mm
重量	約 165g (保護ケース含まず)
電源	9V 乾電池 (006P) × 1 個 (付属)
付属品	K 熱電対センサー AD-1214

別売 K タイプ熱電対センサー



型式	AD-1215	AD-1217
商品コード	3-2-05502-0	3-2-05503-0
価格	¥6,000-	¥10,000-
測定範囲	-50 ~ +700°C	-50 ~ +500°C



型式	AD-1219-230	AD-1219-350
商品コード	3-2-05504-0	3-2-05505-0
価格	¥6,500-	¥8,000-
測定範囲	-50 ~ +450°C	
測定部	φ3.2 × L230mm	φ3.2 × L350mm

- 機能マーク
 - 防水 防水
 - 防滴 防滴
 - 非接触 非接触
 - マーカ マーカ
 - オート オート
 - アラーム アラーム
 - 表示 HOLD
 - Max 最高・最低
 - Min 表示 / 記録
- 商品マーク
 - 短 短納期
 - 直 直送
 - メーカー
 - 送料 送料
 - BT お試し
 - 電池付き
 - 日本製 日本製

センサ交換型デジタル温度計

デジタル温度計 TP-100MRseries

サニタリーサーモ防水ハンディ温度計



※デモ機あります。ご依頼ください。



長いと
使いずらい...

例) ケーブル1m当社標準
センサ / 他社一般センサ

センサプローブを落下させ
ても、センサ先端が床に
ぶつかりません

安心して
使えるところが
いいね!

本セット品センサ
TSP-100-0.5M
(ケーブル50cm)

セーフ!!

本体は抗菌樹脂を採用
センサはステンレス製
だからとっても衛生的!

学校給食に
オススメ!



ケーブルが
短いよ(50cm)

ThermoPORT



商品コード	型 式	ケーブル長	価 格
3-2-05701-0	TP-100MR-0.5M(TSP-100-0.5M 付き)	0.5m	¥19,800-
3-2-05702-0	TP-100MR(標準センサ TSP-100 付き)	1m	¥19,800-
3-2-05703-0	TP-100MR(本体のみ)	-	¥11,800-

表示範囲	-56 ~ +306°C(-9.9°C ~ +199.9°C)
表示精度	本体精度 ±0.1°C(分解能 1°Cのときは ±1°C) 総合精度は接続するセンサにより異なります。
表示分解能	0.1°C (-10°C以下、+200°C以上は分解能 1°C)
外形寸法	54(W)×40(D)×172(H)mm
重 量	150g(電池含む)
電 源	単 4 形乾電池 × 2 個 (付属)

オプションセンサ

特 徴	商品コード	品 名	型 式	温度測定範囲	感温部寸法	価 格
コード長で 選ぶなら	3-2-05704-0	防水食品用標準センサ(L:0.5m)	TSP-100-0.5M	-40 ~ +250°C	φ3×L110mm(先端φ2mm 先トガリ)	¥8,000-
	3-2-05705-0	防水食品用標準センサ(L:1m)	TSP-100	-50 ~ +280°C	φ3×L110mm(先端φ2mm 先トガリ)	¥8,000-
耐熱被覆 ケーブル	3-2-05706-0	防水食品用標準耐熱被覆ケーブルセンサ	TSP-100SG	-50 ~ +280°C	φ3×L110mm(先端φ2mm 先トガリ)	¥12,000-
	3-2-05707-0	防水フライ油用耐熱被覆ケーブルセンサ	TSP-400SG	-30 ~ +280°C	φ3×L410mm(先端丸形状)	¥15,000-
軽量化	3-2-05708-0	防水食品用樹脂グリップセンサ	TSP-110	-50 ~ +280°C	φ3×L110mm(先端φ2mm 先トガリ)	¥8,000-
センサ検知部の 長さで選ぶなら	3-2-05709-0	防水飲料水・スープ用センサ	TSP-250	-30 ~ +280°C	φ3×L250mm(先端丸形状)	¥10,000-
	3-2-05710-0	防水フライ油用センサ	TSP-400	-30 ~ +280°C	φ3×L410mm(先端丸形状)	¥11,000-
	3-2-05711-0	揚げ物突き刺しセンサ	TSP-285	-30 ~ +280°C	φ3×L285mm(先端先トガリ)	¥11,000-
高速応答	3-2-05712-0	防水食品用高速応答センサ	TSP-919	-10 ~ +200°C	φ2×L100mm(先端φ1.3mm 先トガリ)	¥15,000-

サニタリーサーモ・プロ



TP-100MR・Pro
(センサ付)



本体シリコンラバープロテクタ

特 徴

- 指示計とセンサ(TSP-100)にシリコンラバープロテクタを装着
- シリコンプロテクタで落下時の破損及び油污りを軽減

商品コード	型 式	測定範囲	価 格
3-2-05713-0	TP-100MR・Pro(センサ付)	-50 ~ 280°C	¥23,800-

■ 交換用センサ

商品コード	型 式	検出部サイズ	ケーブル長	価 格
3-2-05714-0	TSP-100・Pro	φ3×110mm (先端φ2mm)	約1m	¥10,000-

■ 本体シリコンラバープロテクタ

商品コード	型 式	価 格
3-2-05715-0	本体シリコンラバープロテクタ	¥2,000-

- 機能マーク
 - 防水 防水
 - 防滴 防滴
 - 非接触 非接触
 - マーカー マーカー
 - オート オフ
 - アラーム アラーム
 - 表示 HOLD
 - Max 最高・最低表示 / 記録
- 商品マーク
 - 短 短納期
 - 直 メーカー直送
 - Y0 送料ゼロ
 - BT お試し電池付き
 - 日本製 日本製

センサ交換型デジタル温度計

防水型デジタル温度計 SK-270WP

SATO

防水型食品用デジタル温度計

- 防水 IP67
- Max Min
- 表示 HOLD
- 時計
- OFF AUTO

新機能『 HACCPモード 』を搭載！

- 新機能として『 HACCPモード 』が搭載されました！
- ・設定温度を超えると自動で設定時間までの時間を計測します
- ・設定温度は3通りの設定が可能（工場出荷時設定温度：75℃、90℃、100℃）
- ・設定時間の1分に到達すると、ブザーやLED点灯でお知らせします



安心の防水機能(IP67) 流水で丸洗い可

- 特長① センサコードは約 0.7mにし、コードが鍋などの調理器具の熱での溶けて破損するのを軽減！
- 特長② 本体側面に保護ラバーを搭載！耐衝撃性が向上しました！
- 特長③ 壁掛け用のフック穴ありと穴なしの2機種を用意
- 特長④ コネクタに回転式ナットを採用したことでセンサが本体から抜ける心配がありません！

ゴミが付着しやすい溝と穴を極力作らない、表示が見やすく堅牢なボディ



すべりづらいグリップ

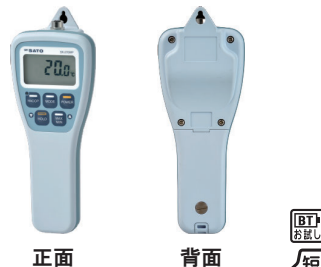

商品コード	型式	ケーブル長	価格
3-2-05701-0	SK-270WP(指示計のみ)	-	¥10,800-
3-2-05702-0	SK-270WP(フック穴無し / 指示計のみ)	-	¥10,800-
3-2-05703-0	SK-270WP(標準センサー付き)	0.7m	¥19,800-
3-2-05704-0	SK-270WP-K(標準センサー付き)	0.7m	¥19,000-

表示範囲	-50.0 ~ 300.0℃ ※測定範囲は、接続するセンサにより異なります。	
表示精度	± (0.1+1digit) : -40.0 ~ 200.0℃	±0.5℃: 左記以外 ※測定環境が 0 ~ 40℃の場合
表示分解能	0.1℃	
外形寸法	約 70(W)×40(D)×171(H)mm (突起部含まず)	
重量	約 155g(電池含む)	
電源	単 4 アルカリ電池 × 2 本 (付属)	

SK-270WP 関連オプションセンサ (ご使用いただく用途に合わせてお選びください。)

商品コード	品名	型式	温度測定範囲	感温部寸法	外観	価格
3-2-14003-0	270WP 用標準センサ	S270WP-01	-40.0 ~ +250.0℃	φ3×L100mm (先トガリ)		¥9,000-
3-2-14004-0	270WP 用中心温度測定センサ	S270WP-02		φ3×L200mm (先トガリ)		¥10,500-
3-2-14005-0	270WP 用揚げ油測定センサ	S270WP-03		φ3×L400mm (先丸)		¥13,000-
3-2-14006-0	270WP 用中心温度測定センサ	S270WP-04		φ2×L150mm (先トガリ)		¥12,000-
3-2-14007-0	270WP 用中心温度測定センサ	S270WP-05		φ2×L45mm + φ3×L55mm (先トガリ)		¥13,000-
3-2-14008-0	270WP 用低温域高精度センサ	S270WP-06	-40.0 ~ +40.0℃	φ3×L100mm (先トガリ)		¥11,000-
3-2-14009-0	270WP 用スリーブセンサ	S270WP-21	-40.0 ~ +200.0℃	φ3×L420mm (先丸)		¥15,000-
3-2-14010-0	270WP 用投げ込みセンサ	S270WP-31	-40.0 ~ +105.0℃	φ17×L90mm (円筒)コード約5m		¥24,000-

防水型デジタル温度計

SK-250WP II 用センサ

SATO

◎ ご使用いただく用途に合わせてお選びください。

※2018年4月に指示計本体のみ生産終了になりました。(センサは継続販売されます。)



(指示計 : SK-250WP II -N)

商品コード	品名	型式	温度測定範囲	感温部寸法	価格
3-2-05807-0	食品用標準センサ	SWP II-01M	-40 ~ +250℃	先端 φ3×L100mm(先トガリ)	¥9,000-
3-2-05808-0	食品用標準高温センサ	SWP II-02M	-15 ~ +250℃ ※0℃精度向上品	先端 φ3×L100mm(先トガリ)	¥9,000-
3-2-05809-0	食品用中心温度測定用センサ	SWP II-04M	-15 ~ +250℃	先端 φ2×L150mm(先トガリ)	¥11,000-
3-2-05810-0	揚げ物油測定用センサ	SWP II-05M	-15 ~ +250℃	先端 φ3×L400mm(先丸)	¥13,000-
3-2-05811-0	食品用中心温度測定用センサ	SWP II-06M	-40 ~ +250℃	先端 φ2×L45mm+ 根元 φ3×L55mm(先トガリ)	¥12,000-
3-2-05812-0	食品用ステンレスセンサ	SWP II-07	-40 ~ +250℃	先端 φ3×L100mm(先トガリ)	¥9,000-
3-2-05813-0	揚げ油測定用ステンレスセンサ	SWP II-08	-15 ~ +250℃	先端 φ3×L400mm(先丸)	¥13,000-

※ 価格は、2020/03 現在のものです。税抜き価格です。 ※ 価格や仕様は、予告無しに変更する場合があります。

はかり

タイマー

温度計

温湿度計

食品用測定器

保守用測定器

- 機能マーク: 防水 (防水), 防滴 (防滴), 非接触 (非接触), マーカー (マーカー)
- 商品マーク: 短納期 (短納期), メーカー直送 (メーカー直送), 送料ゼロ (送料ゼロ)
- 表示マーク: オートオフ (OFF/AUTO), アラーム (アラーム), ホールド (表示/HOLD), 最高・最低表示/記録 (Max/Min)
- その他: お試し電池付き (BT/お試し), 日本製 (日本製)

センサ交換型デジタル温度計

デジタル温度計 SK-1260series

SK SATO



防水: IPX4

メモリ機能付 防水型
デジタル温度計



メモリ機能付防水型デジタル温度計

- センサは、サーミスタとK熱電対の2種類の接続が可能
- データの取り込みもキー操作一つで簡単にできます。
- マニュアル記憶モードの場合最大180件、オート記憶モードで最大120件の測定値を記憶できます。
- 上限または下限温度のアラーム機能付
- 本体は、JIS C 0920 保護等級 4
- K熱電対標準センサ SK-S100K 1本付属 (標準センサ付の場合)

商品コード	型式	価格
3-2-05901-0	SK-1260(標準センサ付)	¥31,700-
3-2-05902-0	SK-1260(本体のみ)	¥22,500-

測定範囲	サーミスタ: -30.0 ~ +199.9°C K熱電対: -99.9 ~ +1250°C
分解能	0.1°C(+199.9°Cまで)、1°C(+200°C以上)
測定精度	サーミスタ 本体精度: ±0.2°C センサ精度: ±(0.1%rdg+0.2)°C(0.0°C~+150.0°C)、±(0.2%rdg+0.4)°C(左記以外)
	K熱電対 本体精度: ±(0.1%rdg+0.3)°C(0.0 ~ +199.9°C) ±0.5°C(-99.9 ~ -0.1°C)、±(0.2%rdg+1)°C(+200°C ~ +1250°C)
外形寸法	約 66(W)×25(D)×175(H)mm
質量	約 200g(電池含む)
電源	単4乾電池×4個(付属)
付属品	K熱電対標準センサ(SK-S100K)1本(標準センサ付の場合)、ソフトケース1個、単4乾電池×4個、取扱説明書1冊

SK-1260series 関連オプションセンサ (ご使用いただく用途に合わせてお選びください。)

商品コード	品名	型式	温度測定範囲	感温部寸法	外観	価格
3-2-05903-0	標準センサ	SK-S100K	-100 ~ +300°C	先端φ2.3×L150mm (SUS316/先角)		¥9,200-
3-2-05904-0	食品用防水型センサ	SK-S100WK	-100 ~ +300°C	先端φ2.3×L150mm (SUS316/先角)		¥11,700-
3-2-05905-0	一般計測用センサ	SK-S101K	-100 ~ +700°C	先端φ3.2×L250mm (SUS316/先角)		¥11,700-
3-2-05906-0	中・高温用センサ	SK-S102K	0 ~ +800°C	先端φ4.8×L500mm (SUS316/先角)		¥13,700-
3-2-05907-0	高温用センサ	SK-S107K	0 ~ +1000°C	先端φ4.8×L1000mm (インコネル/先角)		¥22,200-
3-2-05908-0	静止表面用センサ (中温用)	SK-S301K	0 ~ +600°C	φ25×L40mm		¥15,100-
3-2-05909-0	静止表面用センサ (一般計測・低温用)	SK-S307K	-30 ~ +400°C	φ17×25mm		¥14,000-
3-2-05910-0	静止表面用L型センサ (中温用)	SK-S308K	-30 ~ +600°C	φ17×30mm		¥16,000-

SK-1260series 関連オプション

ケース SK-1260 用ソフトケース



ソフトケース (ストラップ付) 装着時

型式	8009-84(ソフトケース)
商品コード	3-2-05911-0
価格	¥1,400-

プリンタ SK-1260 用プリンタ



SK SATO

型式	8009-50(専用プリンタ)
商品コード	3-2-05912-0
価格	¥40,000-
寸法	160(W)×66.5(D)×170(H)mm
重量	約 670g
電源	ACアダプタおよび内蔵充電式バッテリー
付属品	プリンタ用紙1巻(約28m) プリンタ専用ケーブル1本
オプション	プリンタ用紙 10巻入 ¥8,400-

- 機能マーク
 - 防水 防水
 - 防滴 防滴
 - 非接触 非接触
 - マーカ マーカ
 - オート オート
 - アラーム アラーム
 - 表示 HOLD
 - 表示 HOLD
 - Max 最高・最低表示 / 記録
 - Min
- 商品マーク
 - 短 短納期
 - 直 メーカー直送
 - 送料 送料ゼロ
 - BT お試し電池付き
 - 日本製 日本製

表面温度計

デジタル温度計 TP-500series



ハンディ型表面温度計

- 表面温度を正確に測定
触れて正確に表面温度を測定
- キャリブレーション性能
ユーザー様にて温度計の器差を「ゼロ」にすることができる機能を搭載（温度ポイント1点のみでキャリブレーション可能）



非接触式温度計より安心



表面温度センサ

シース型センサ

表面センサ検知部



商品コード	型 式	価 格
3-2-06001-0	TP-500HT(標準センサ HKS-15000R 付)	¥34,800-
3-2-06002-0	TP-500(本体のみ)	¥20,800-

※ 電源：単4乾電池×2個(付属)

TP-500series 関連オプションセンサ（ご使用いただく用途に合わせてお選びください。）

表面温度センサ（非防水）

商品コード	品 名	型 式	温度測定範囲	検知部直径	外 観	価 格
3-2-06003-0	表面標準センサ	HKS-15000R	-30 ~ +300℃	φ17mm コード長：約1m		¥14,000-
3-2-06004-0	表面中温用センサ	HKS-15150R	-30 ~ +400℃			¥15,000-
3-2-06005-0	表面高温用センサ	HKS-15300R	0 ~ +600℃			¥20,000-
3-2-06006-0	表面ライトアングルセンサ	HKS-15100R	-30 ~ +400℃			¥16,000-

シース型センサ（防水等級 IPX4）

商品コード	品 名	型 式	温度測定範囲	検知部直径	外 観	価 格
3-2-06007-0	シース標準センサ	TKS-23120M	-50 ~ +300℃	φ2.3、長さ120mm (先丸)		¥9,900-
3-2-06008-0	シース一般センサ	TKS-32300M	-50 ~ +600℃	φ3.2、長さ300mm (先丸)		¥11,000-
3-2-06009-0	突き刺しセンサ	TKS-48250T	-50 ~ +300℃	φ4.8、長さ250mm (先トガリ)		¥14,000-
3-2-06010-0	シース高速センサ	TKS-16120M	-50 ~ +300℃	φ1.6、長さ120mm (先丸)		¥10,000-

アナログ表面温度計 サーマペッター SATO

●バイメタル式表面温度計

- ・被測定物の表面温度を測定する温度計
- ・便利なマグネット付き



型 式	No.2340-20	No.2340-40
商品コード	3-2-06101-0	3-2-06102-0
価 格	¥11,500-	
測定範囲	0 ~ +200℃	0 ~ +400℃
1目盛	2℃	5℃
外形寸法	ケース外径φ64×16mm	
重 量	約105g	

デジタル表面温度計 testo905-T2 testo

●スティック型表面温度計

- ・滑らかな表面と凸凹のある表面の両方を測定に対応
- ・大型ディスプレイ部は180°回転可能



型 式	testo905-T2
商品コード	3-2-06201-0
価 格	¥13,200-
測定範囲	-50 ~ +350℃
測定精度	±(1℃+測定値の1%)
分解能	0.1℃
プローブ寸法	150×φ3mm, 先端φ12mm
重 量	約80g
電 源	単4乾電池×3個(付属)

※ 価格は、2020/03 現在のものです。税抜き価格です。 ※ 価格や仕様は、予告無しに変更する場合があります。

- 機能マーク
 - 防水 防水
 - 防滴 防滴
 - 非接触 非接触
 - マーカ マーカ
 - オート オート
 - アラーム アラーム
 - 表示 HOLD
 - Max 最高・最低表示 / 記録
- 商品マーク
 - 短納期 短納期
 - 直送 メーカ直送
 - 送料ゼロ 送料ゼロ
 - お試し 電池付き
 - 日本製 日本製

標準温度計

棒状標準温度計

SATO

◎トレーサビリティ書類を有償でお付けできます。

8本組セット

- ・全長：300mm
- ・目量：0.1℃
- ・校正成績表等の書類付き



コロガリ防止ゴム



・スライドパック入り

アルコール棒状温度計

SATO

全長	測定温度	商品コード	価格
30cm	-20 ~ +50℃	3-2-10101-0	¥900-
	0 ~ +100℃	3-2-10102-0	¥560-
	-20 ~ +105℃	3-2-10103-0	¥560-
	0 ~ +150℃	3-2-10104-0	¥820-
	0 ~ +200℃	3-2-10105-0	¥900-

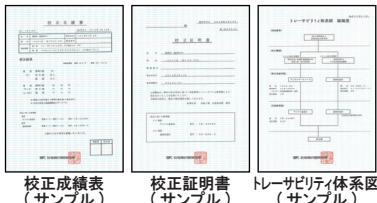

校正成績表 (サンプル)

校正証明書 (サンプル)

トレーサビリティ体系図 (サンプル)

No	測定範囲	商品コード	価格
0	-50 ~ 0℃	3-2-10001-0	¥47,000-
1	0 ~ +50℃	3-2-10002-0	¥15,000-
2	+50 ~ +100℃	3-2-10003-0	¥17,000-
3	+100 ~ +150℃	3-2-10004-0	¥20,000-
4	+150 ~ +200℃	3-2-10005-0	¥24,000-
5	+200 ~ +250℃	3-2-10006-0	¥30,000-



棒状温度計用 金属ケース

SATO

棒状温度計 30 cm用

型式	30cm用金属ケース
商品コード	3-2-10301-0
価格	¥1,400-
対応	30 cmのガラス棒状温度計

デジタル温度計 TP-800PT



従来の水銀ガラス標準温度計に代わる基準器として、高精度（分解能 0.01℃）に測定できるデジタル温度計です。

標準ハンディ白金温度計

- 白金測温抵抗体 Pt100（クラス A：4線式）センサーを採用
- 従来の水銀製ガラス標準温度計に代わる高精度なデジタル温度計です。
- 測定値の安定性、再現性に優れています。
- REC機能：最大 128 データ記録

『水銀ゼロ対策品』

分解能0.01℃の
ハイスpek温度計!!

白金測温抵抗体Pt100(クラスA:4線式)センサーを採用。お客様の基準温度計に最適です。

白金測温抵抗体 Pt100 センサを採用



標準価格 50,000円(税別)+消費税
(50万円未満はTP-800PT(30000円)
標準価格 34,000円(税別)+消費税

社内トレーサビリティ校正

◎トレーサビリティ書類も有償でご用意

ISO 校正費（書類付）
価格は、お問合せください。

JCSS 校正

◎JCSS 校正も承れます。



JCSS 校正費（書類付）
価格は、お問合せください。

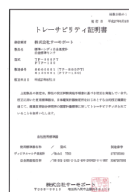

トレーサビリティ証明書 (サンプル)

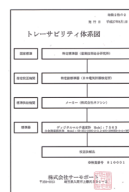

トレーサビリティ体系図 (サンプル)



校正試験成績書 (サンプル)



JCSS 校正証明書 (サンプル)



JCSS 校正結果 (サンプル)



高分解能表示

防水性能



本体部



型式	TP-800PT(PTP-150 付)
商品コード	3-2-10401-0
価格	¥50,000-
表示範囲	-99.9 ~ +850.0℃
測定精度	±(0.1%+0.05)℃
分解能	0.01℃(at-99.99 ~ +199.99℃) 0.1℃(at+200.0 ~ +850.0℃)
外形寸法	54(W)×40(D)×172(H)mm
重量	約 150g(乾電池含む)
電源	単 4 乾電池 ×2 個(付属) ※充電式乾電池使用可

型式 (製品名)	商品コード	価格	センサー寸法
PTP-150 (白金標準センサ)	3-2-10402-0	¥16,000-	検知部：φ3.2×L150mm のスタンダードセンサです。
PTP-150SLE (白金スリーブタイプセンサ)	3-2-10403-0	¥13,000-	検知部：φ3.2×L150mm スリーブ：φ10×L50mm
PTP-250	3-2-10404-0	¥18,000-	検知部：φ3.2×L250mm
PTP-400	3-2-10405-0	¥20,000-	検知部：φ3.2×L400mm
PTP-15023 (白金高速センサ)	3-2-10406-0	¥18,000-	検知部：φ2.3×L150mm センサ検知部がφ2.3と細くレスポンス良く温度を計測することができます。
PTP-HT400 (白金高温用センサ)	3-2-10407-0	¥40,000-	検知部：φ4.8×L400mm
PTP-HT1000 (白金高温用センサ)	3-2-10408-0	¥50,000-	検知部：φ4.8×L1000mm

NEW

センサスリーブタイプセット
TP-800PT本体 + センサPTP-150SLE
34,000円 13,000円
セット価格 **47,000円** (税別)+消費税

はかり

タイマー

温度計

温湿度計

食品用測定器

保守用測定器

■機能マーク



■商品マーク



食品用中心温度データロガー

防水性(IP68準拠)、耐油性に優れた無線式の食品中心温度データロガーです。食品の温度と同時に①品目、②作業者、③測定時刻、④測定値の上下限判定結果を記録。記録したデータは無線でパソコンに取り込んだり、食品工場内FTPサーバへ自動送信し保存できます。



デジタル温度計 RTR-601series



※温度記録計本体 (RTR-601) に 1800 件まで記録可能。
※設定、データ管理に付属の専用ソフトを WindowsPC へインストール設定が必要です。

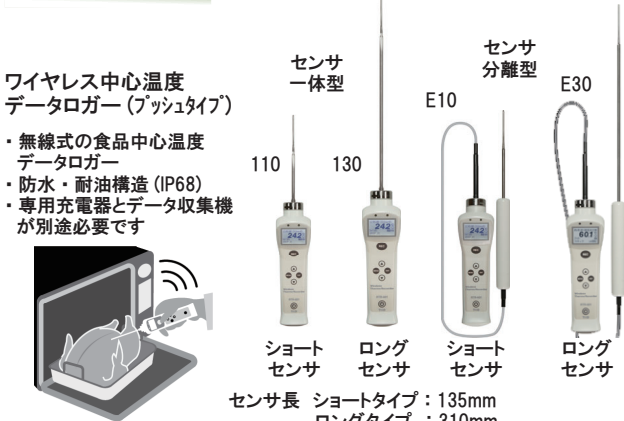

RTR-601 関連データ収集機と充電器



ワイヤレスベースステーション (無線通信データ収集機 / 無線中継機)

型式	RTR-500C
商品コード	3-2-06307-0
価格	¥27,000-
最大登録台数	子機:32台 ×20グループ 中継機:30台 ×20グループ
無線距離	約 150 m
本体寸法	65(W)×25(D)×96(H)mm アンテナ長 55mm
重量	約 60g
電源	USB パスパワー (ケーブル付属) 単 3 アルカリ電池 ×2 個 (別売) AC アダプタ (別売)

型式	RTR-601-110	RTR-601-130	RTR-601-E10	RTR-601-E30
商品コード	3-2-06301-0	3-2-06302-0	3-2-06303-0	3-2-06304-0
価格	¥38,000-	¥40,000-	¥45,000-	¥47,000-
測定範囲	-60 ~ +250°C			
測定精度	±0.5°C(at -10 ~ +150°C) ±1.0°C(at -60 ~ -10°C, +150 ~ +250°C)			
分解能	0.1°C			
通信	特定小電力無線通信			
本体寸法	49.8(W)×37(D)×165(H)mm			
重量	約 135g	約 150g	約 185g	約 200g
電源	単 4 ニッケル水素電池 × 2 内蔵、非接触充電方式			

型式	RTR-500NW	RTR-500AW
商品コード	3-2-06305-0	3-2-06306-0
価格	¥39,000-	¥45,000-
通信	有線 LAN	無線 LAN
無線距離	-	約 150m
本体寸法	102(W)×28(D)×83(H)mm アンテナ長 90mm	
重量	約 120g	約 120g
電源	AC アダプタ	

型式	RTR-6BD
商品コード	3-2-06308-0
価格	¥12,000-
充電方式	電磁誘導方式の非接触充電
充電時間	約 70 分
本体寸法	136(W)×44.3(D)×189(H)mm
重量	約 330g
電源	AC アダプタ

データロガー付き高温タイプ放射温度計

赤外線放射温度計 AD-5634

表面温度と中心温度 (オプション) の測定データを記録、パソコンで閲覧・管理



D:S =60:1



- Micro SDHC カード (1GB 付属) に約 3,140 万データを保存可能 (※CSV ファイル形式)
- 測定位置の目安が分かる 2 点レーザーマーカ付き
- 上限値 / 下限値のアラーム設定が可能 (赤外線放射温度計のみ)
- 別売の K タイプ熱電対温度センサーを接続して測定可能



データの内容

◆放射温度計測定を行った場合 (1秒間隔)

Date	Time	Tobj [C]	Tprb [C]	Tamb [C]
2017/02/13	09:04:45	18.5	19.1	19.1
2017/02/13	09:04:46	18.5	19.1	19.1
2017/02/13	09:04:47	18.5	19.1	19.1
2017/02/13	09:04:48	18.5	19.1	19.1

◆Kタイプ熱電対センサー測定を行った場合 (2秒間隔)

Date	Time	Tobj [C]	Tprb [C]	Tamb [C]
2017/02/13	09:04:50	18.5	19.4	23.3
2017/02/13	09:04:52	18.5	19.4	23.3
2017/02/13	09:04:54	18.5	19.4	23.3
2017/02/13	09:04:56	18.5	19.4	23.3

◆放射温度計測定とKタイプ熱電対センサー測定を同時に行った場合 (2秒間隔)

Date	Time	Tobj [C]	Tprb [C]	Tamb [C]
2017/02/13	09:04:58	18.5	19.4	23.3
2017/02/13	09:05:00	18.5	19.4	23.3
2017/02/13	09:05:02	18.5	19.4	23.3
2017/02/13	09:05:04	18.5	19.4	23.3

型式	AD-5634
商品コード	3-2-11001-0
価格	¥39,500-
測定範囲	赤外放射: -35 ~ +1500°C K 熱電対: -64.0 ~ 1400 °C
最小表示	赤外放射: 0.1°C(-35.0 ~ 999.9°C) K 熱電対: 0.1°C(-35.0 ~ 999.9°C)
応答速度	約 1 秒 (90%)
外形寸法	58(W)×176(D)×203(H)mm
重量	約 426g(電池含む)
電源	単 3 乾電池 ×2 個 (付属)

※ 価格は、2020/03 現在のものです。税抜き価格です。 ※ 価格や仕様は、予告無しに変更する場合があります。

■機能マーク
防水 防水
防滴 防滴
非接触 非接触
マーカ マーカ
商品マーク
短納期 短納期
直送 直送
メーカー直送
送料ゼロ
お試し電池付き
日本製 日本製

温度・湿度データロガー

データロガー RTR-500



- RTR-500NW から無線通信による記録間隔の設定、データの収集・保存ができます。
- 周期的にデータロガーと無線通信して現在値を取得するモニタリング機能付です。
- 警報値を超えるとブザーでお知らせします。
- 記録データをその場でグラフ確認できます。

<1台に登録できる数>
 子機：1グループにつき 32 台まで
 (RTR-505/574 は、1グループにつき 16 台まで)
 中継器：1グループにつき 15 台まで
 グループ数：7グループ

データロガーのデータを
データコレクタで収集・確認

データロガーのデータを
ネットワークベースステーション
を経由してパソコンで収集・確認



[子機] (データ記録機)



外付けセンサ
で早い応答性

センサ内蔵で高い防水性

RTR-601 関連
データ収集機
・RTR-500C
・RTR-500NW
・RTR-500AW
が使用可能
P.37 参照



[親機] (設定・データ収集機)

型式	RTR-500NW	RTR-500AW
商品コード	3-2-06305-0	3-2-06306-0
価格	¥39,000-	¥45,000-
通信	有線 LAN	無線 LAN
無線距離	-	約 150m
本体寸法	102(W)×28(D)×83(H)mm アンテナ長 90mm	
重量	約 120g	約 120g
電源	AC アダプタ	

型式	RTR-501	RTR-502	RTR-503
商品コード	4-2-03101-0	4-2-03102-0	4-2-03103-0
価格	¥14,800-	¥16,800-	¥24,800-
センサー	内蔵温度センサ	外付け温度センサ	外付け温湿度センサ
測定範囲	温度：-40 ~ +80℃	温度：-60 ~ +155℃	温度：0 ~ +55℃、湿度：10 ~ 95%rh
測定精度	±0.5℃	±0.3℃(at-20 ~ 80℃)	温度：±0.3℃、湿度：±5%rh
外形寸法	47(W)×19(D)×62(H)mm		
電源	リチウム電池 LS14250×1 個 (付属)、AC アダプタ (別売 / ¥6,000-)		
重量	約 50g		

型式	RTR-500DC
商品コード	3-2-06309-0
価格	¥32,000-
用途	データ収集
通信	USB、シリアル通信、 光通信、特小無線通信
外形寸法	58(W)×26.3(D)×125(H)mm
電源	単 4 乾電池 × 2 個 (付属) AC アダプタ、外部電源

温度・温湿度データロガー TR-7wf/nwseries



温度 2ch 測定
TR-71wf/nw

温度・湿度高精度測定
TR-72wf-H/nw-H

RTR-601 関連
データ収集機
・RTR-500C
・RTR-500NW
・RTR-500AW
が使用可能
P.37 参照



温度・温湿度データロガー SK-L751/SK-L754



- ・最大 16000 件のデータ記録 (※各チャンネル毎)
- ・豊富なオプションセンサ (センサは別売です。)
- ・専用ソフト付属
- ・データ転送は USB 接続と microSD カードが可能
- ※USB 形状：mini-B
- ※micro SD カード：最大 32GB
- ・校正可能です



2ch 温度ロガー SK-L751
CH1：一体センサ ※センサは別売です。
CH2：分離センサ

温湿度ロガー SK-L754
CH1：一体センサ ※センサは別売です。

型式	TR-71wf	TR-71nw	TR-72wf-H	TR-72nw-H
商品コード	4-2-03001-0	4-2-03002-0	4-2-03003-0	4-2-03004-0
価格	¥24,800-		¥38,000-	
通信	無線 LAN	有線 LAN	無線 LAN	有線 LAN
測定範囲	内部センサ：-40 ~ +60℃ 外部センサ：-40 ~ +110℃		温度：-30 ~ +80℃ 湿度：0 ~ 99%rh	
測定精度	±0.3℃ 温度：0.3℃(at0 ~ 50℃) 湿度：±2.5%rh(at25℃10 ~ 85%rh)			
外形寸法	78(W)×26(D)×58(H)mm			
電源	単 3 乾電池 × 2 個 (付属)、AC アダプタ (別売 / ¥2,500-)			
重量	約 55g	約 55g	約 55g	約 55g

型式	SK-L751	SK-L751-1	SK-L754	SK-L754-1
商品コード	4-2-03201-0	4-2-03202-0	4-2-04001-0	4-2-04002-0
価格	¥17,800-	¥4,500-	¥22,000-	¥6,800-
商品名	指示計のみ	一体型センサ	指示計のみ	一体型センサ
測定範囲	※センサの 仕様に依存	-10 ~ +60℃	※センサの 仕様に依存	温度：-10 ~ +60℃ 湿度：5 ~ 95%rh
分解能	0.1℃		温度：0.1℃ 湿度：0.1%rh	
外形寸法	指示計：114(W)×35(D)×80(H)mm			
電源	単 3 乾電池 × 2 個 (付属)、AC アダプタ (別売 / ¥4,500-)			
重量 (指示計)	約 232g (電池含む)		約 227g (電池含む)	

※ 価格は、2020/03 現在のものです。税抜き価格です。 ※ 価格や仕様は、予告無しに変更する場合があります。

はかり

タイマー

温度計

温湿度計

食品用測定器

保守用測定器

- 機能マーク
 - 防水 防水
 - 防滴 防滴
 - 非接触 非接触
 - マーカ マーカ
 - オート オート
 - アラーム アラーム
 - 表示 HOLD
 - Max 最高・最低表示 / 記録
- 商品マーク
 - 短 短納期
 - 直 直送
 - メーカー 直送
 - 送料 送料
 - お試し 電池付き
 - 日本製 日本製

冷蔵庫用温度計

デジタル温度計 **PC-3300**

SATO



- ・最高・最低温度を常時表示
- ・センサーコード長：約 3m

型式	PC-3300
商品コード	3-2-06501-0
価格	¥3,200-
測定範囲	外部温度：-50 ~ +70°C 内蔵温度：-5 ~ +50°C
測定精度	±1°C(0 ~ +40°C)、左記以外 ±2°C
分解能	1°C
外形寸法	67(W)×20(D)×65(H)mm
重量	約 50g(電池含む)
電源	LR44 ボタン電池 ×1 個(付属)

デジタル温度計 **73042**

シンワ測定株式会社



- ・現在・最高・最低温度を同時表示
- ・背面マグネット付き
- ・センサーコード長：約 3m
- ・スタンド、マグネット、フック穴付き

型式	73042
商品コード	3-2-06601-0
価格	¥2,500-
測定範囲	外部：-5 ~ +50°C 内部：-50 ~ +70°C
測定精度	外部：±1°C(0 ~ +40°C) 代表値 内部：±1°C(-10 ~ +40°C) 代表値
外形寸法	65×65×19mm
重量	約 75g
電源	LR44 ボタン電池 ×1 個(付属)

デジタル温度計 **AD-5656A**

AND株式会社 エーアンドデー



- ・現在・最高・最低温度を同時表示
- ・背面マグネット付き
- ・センサーコード長：約 1m

型式	AD-5656A
商品コード	3-2-06701-0
価格	¥2,800-
測定範囲	-40 ~ +69.9°C
測定精度	±1°C(-20 ~ +40°C) 代表値
最小表示	0.1°C
外形寸法	104(W)×15(D)×41(H)mm
重量	約 56g(電池含む)
電源	CR2032 コイン電池 ×1 個(付属)

デジタル温度計 **72980**

シンワ測定株式会社



- ・背面マグネット付き
- ・吸盤 2 個付き
- ・センサーコード長：約 1.2m

型式	72980
商品コード	3-2-06801-0
価格	¥1,450-
測定範囲	-30.0 ~ +50.0°C
測定精度	±1°C(-10 ~ +30°C) 代表値
最小表示	0.1°C
外形寸法	φ50×20mm
重量	約 38g
電源	LR1130 ボタン電池 ×1 個(付属)

デジタル温度計 **AD-5656SL**

AND株式会社 エーアンドデー



- ・水濡れ安心の防水型 (IP67)
- ・低照度 (100Lux) で動作可能
- ・背面マグネット付き
- ・センサーコード長：約 1m

型式	AD-5656SL
商品コード	3-2-06901-0
価格	¥3,000-
測定範囲	-40 ~ +99.9°C
測定精度	±1°C(-20 ~ +40°C) 代表値
最小表示	0.1°C
外形寸法	104(W)×15(D)×41(H)mm
重量	約 54g(電池含む)
電源	ソーラー電池

デジタル温度計 **SN-100**

株式会社 熱研



- ・低照度 (100Lux) で動作可能
- ・背面マグネット付き
- ・センサーコード長：約 1m

型式	SN-100
商品コード	3-2-07001-0
価格	¥4,500-
測定範囲	-50.0 ~ +70.0°C
測定精度	±1°C(-10 ~ +50°C) 代表値
最小表示	0.1°C
外形寸法	103.5(W)×13.5(D)×41.5(H)mm
重量	約 50g
電源	ソーラー電池

デジタル温度計 **SN-1200**

株式会社 熱研



- ・水濡れ安心の防水型 (IP65)
- ・低照度 (100Lux) で動作可能
- ・背面マグネット付き
- ・センサーコード長：約 1m

型式	SN-1200
商品コード	3-2-07101-0
価格	¥5,000-
測定範囲	-59.9 ~ +99.9°C
測定精度	±1°C(-20 ~ +40°C) 代表値
最小表示	0.1°C
外形寸法	103.5(W)×15.5(D)×41.5(H)mm
重量	約 60g
電源	ソーラー電池

冷凍・冷蔵庫用温度計 **5497**

TANITA



- ・冷蔵庫用、冷凍庫用の 2 個セット
- ・使いやすい掛式・置き兼用

型式	5497(1 セット)
商品コード	3-2-07201-0
価格	¥1,500-
測定範囲	冷凍庫用：-20 ~ +20 °C 冷蔵庫用：-10 ~ +20 °C
1 目盛	冷凍庫用：2°C、冷蔵庫用：1°C
外形寸法	42(W)×28(D)×84(H)mm
重量	約 19g×2

冷蔵庫用温度計 **ポリス**

SATO

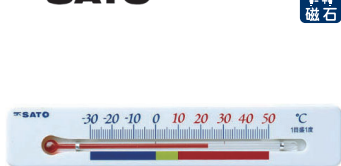

- ・背面マグネット付き

型式	No.1713-00
商品コード	3-2-07301-0
価格	¥550-
測定範囲	-30 ~ +50°C
1 目盛	1°C
外形寸法	140(W)×8(D)×26(H)mm
重量	約 28g

冷蔵庫用温度計 **72532**

シンワ測定株式会社

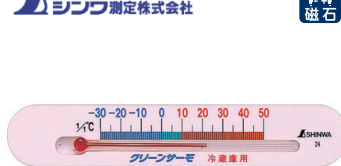

- ・背面マグネット付き
- ・両面接着スポンジ付き

型式	72532
商品コード	3-2-07401-0
価格	¥320-
測定範囲	-30 ~ +50°C
1 目盛	1°C
外形寸法	135(W)×7(D)×24(H)mm
重量	約 20g

冷蔵庫用温度計 **チェッカーメイト II**

SATO



- ・ホルダー (マグネット付き)
- ・センサーコード長：約 70cm

型式	No.1716-00	No.1717-00
商品コード	3-2-07501-0	3-2-07502-0
価格	¥3,950-	¥4,450-
測定範囲	-40 ~ +50°C	
1 目盛	2°C	
外形寸法	41(W)×26(D)×144(H)mm	
重量	約 70g	約 90g

日食協硝子隔測温度計 **N-600**

株式会社 熱研



- ・背面マグネット付き
- ・センサーコード長：約 70cm

型式	N-600
商品コード	3-2-07601-0
価格	¥3,400-
測定範囲	-30 ~ +50°C
1 目盛	2°C
外形寸法	30(W)×30(D)×125(H)mm
コード	長さ 約 70 cm
重量	約 85g

※ 価格は、2020/03 現在のものです。税抜き価格です。 ※ 価格や仕様は、予告無しに変更する場合があります。

- 機能マーク
 - 防水 防水
 - 防滴 防滴
 - 非接触 非接触
 - マーカー マーカー
 - オート オフ
 - アラーム アラーム
 - 表示 HOLD
 - Max 最高・最低表示 / 記録

- 商品マーク
 - 短納期
 - メーカー直送
 - 送料ゼロ
 - お試し電池付き
 - 日本製 日本製

料理用温度計

寸胴鍋用
バイメタル温度計 **BM-R-75**
SATO



寸胴鍋に最適な L400mm タイプ

水濡れ可能な防滴仕様（水没はできません）、
温度確認が容易（表示面が45度傾斜しています）、
鍋取付用クリップ付です。

- ・水濡れも安心の防滴仕様
- ・見やすい45度の傾斜
- ・鍋取り付けクリップ付



型式	BM-R-75
商品コード	3-2-08801-0
価格	¥11,700-
測定範囲	0 ~ +120℃
1目盛	2℃
外形寸法	ケース外形：φ80mm 感温部：φ8×400mm
重量	約192g

酒かん計

日本計量器工業株式会社

熱燗、飲み頃などの目安付き



- ・日本酒の燗どころが簡単にわかります。



型式	酒燗計
商品コード	3-2-08701-0
価格	¥960-
測定範囲	+36 ~ +64℃
1目盛	2℃
外形寸法	46×20×155mm

料理用温度計 **72960**

シンワ測定株式会社

ホルダー付料理用温度計



- ・鍋に取り付けワンタッチホルダー金具付



型式	72960
商品コード	3-2-16001-0
価格	¥1,600-
測定範囲	0 ~ +100℃
最小表示	2℃
外形寸法	φ35×(L)φ4×145mm
重量	約22g

はかり

タイマー

温度計

温湿度計

食品用測定器

保守用測定器

料理用温度計 **5496B**

TANITA

料理用温度計



- ・鍋に取り付けワンタッチ金具付



型式	5496B
商品コード	3-2-08101-0
価格	¥1,600-
測定範囲	0 ~ +100℃
最小表示	2℃
外形寸法	145(W)×35(D)×35(H)mm
重量	約28g

オープンサーモ **5493**

TANITA

オープン庫内用 (300℃)



- ・吊下げフック付き



型式	5493
商品コード	3-2-07701-0
価格	¥1,500-
測定範囲	0 ~ +300℃
最小表示	10℃
外形寸法	70(W)×33(D)×85(H)mm
重量	約46g

オープンメータ

SATO

オープン庫内用 (300℃)



- ・吊下げフック付き



型式	オープンメータ
商品コード	3-2-07801-0
価格	¥1,700-
測定範囲	0 ~ +300℃
1目盛	10℃
外形寸法	φ60×67mm
重量	約40g

オープンメータ(業務用)

SATO

オープン庫内用 (350℃)



- ・目盛数字を金属腐食加工処理

型式	オープンメータ(業務用)
商品コード	3-2-07901-0
価格	¥2,500-
測定範囲	+50 ~ +350℃
1目盛	10℃
外形寸法	φ67×90mm
重量	約56g

天ぷらメータ箸型

SATO

揚げもの用温度計



- ・持ち手部に温度計を搭載
- ・箸部は滑り難く錆び難いアルミニウム製



型式	天ぷらメータ箸型
商品コード	3-2-08301-0
価格	¥1,900-
測定範囲	+100 ~ +200℃
1目盛	5℃
外形寸法	φ26×全長350mm
重量	約44g

クックサーモ **5495B**

TANITA

揚げもの用温度計



- ・鍋に取り付けワンタッチ金具付



型式	5495B
商品コード	3-2-08001-0
価格	¥2,000-
測定範囲	+20 ~ +220℃
最小表示	5℃
外形寸法	145(W)×43(D)×43(H)mm
重量	約40g

天ぷらメータⅡ型

SATO

揚げもの用温度計



- ・ステンレスホルダー付



型式	天ぷらメータⅡ型
商品コード	3-2-08201-0
価格	¥3,100-
測定範囲	0 ~ +200℃
1目盛	5℃
外形寸法	φ45×(L)φ4×150mm
重量	約41g

肉用温度計 ミートサーモ

SATO

ブロック肉の中心温度を簡単チェック



- ・ステンレスホルダー付



型式	肉用温度計ミートサーモ
商品コード	3-2-08401-0
価格	¥3,400-
測定範囲	0 ~ +100℃
1目盛	1℃
外形寸法	φ50×(L)φ4×150mm
重量	約32g

※ 価格は、2020/03 現在のものです。税抜き価格です。 ※ 価格や仕様は、予告無しに変更する場合があります。

- 機能マーク
 - 防水 防水
 - 防滴 防滴
 - 非接触 非接触
 - マーカ マーカ
 - オート オフ
 - アラーム アラーム
 - 表示 HOLD
 - Max 最高・最低表示 / 記録
 - Min
- 商品マーク
 - 短 短納期
 - 直 メーカー直送
 - Y0 送料ゼロ
 - BT お試し電池付き
 - 日本製 日本製

一般温度計

寒暖計 ミルノ

SK SATO
高さ 25cm の壁掛け式

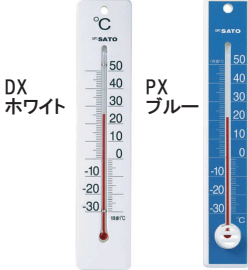

型式	ミルノ DX ホワイト	ミルノ PX ブルー
商品コード	3-2-09401-0	3-2-09402-0
価格	¥630	¥580
測定範囲	-30 ~ +50°C	
1目盛	1°C	
外形寸法	50(W)×9(D)×250(H)mm	43(W)×凸14(D)×250(H)mm
重量	約 49g	約 46g

最高最低温度計 72701

シンフ測定株式会社

Max Min NEW

現在の温度
最高温度
最低温度が
一目でわかります
(水銀ゼロ)

- ・本体真ん中のボタンで最高・最低温度をリセットできます。

型式	72701
商品コード	3-2-10501-0
価格	¥2,800-
測定範囲	-30 ~ +50°C
1目盛	1°C
外形寸法	65(W)×23(D)×220(H)mm
重量	約 120g

アナログ温度計 シャトー

SK SATO
直径 25cm の大型文字板



型式	T-300
商品コード	3-2-09601-0
価格	¥4,600-
測定範囲	-30 ~ +50°C
1目盛	2°C
外形寸法	285×35×285mm
重量	約 730g

デジタル温度計 73116

シンフ測定株式会社
見易さにこだわった液晶表示



型式	73116
商品コード	3-2-17001-0
価格	¥2,100-
測定範囲	-5 ~ +50°C
測定精度	±1°C(0 ~ +40°C) 代表値
外形寸法	70×102×18mm
電源	単4乾電池×1個(付属)
重量	約 95g(電池含む)

デジタル温度計 73118

シンフ測定株式会社
室内と室外の温度を同時に表示



・現在・最高・最低温度を切替表示

型式	73118
商品コード	3-2-18001-0
価格	¥3,400-
測定範囲	内部センサー：-5 ~ +50°C 外部センサー：-50 ~ +70°C
測定精度	±1°C(0 ~ 40°C) 代表値
外形寸法	103×102×18mm
コード長	約 3m
電源	単4乾電池×1個(付属)
重量	約 150g(電池含む)

壁掛型 隔測式温度計 VB-100P

SK SATO [在庫規格品]
◎3種類の規格品を用意

(蒸気圧式)

- ・ケース外径：Φ110mm (防滴構造)
- ・感温部：Φ8×100mm
- ・投込型

型式	VB-100P-08	VB-100P-10	VB-100P-12
商品コード	3-2-09101-0	3-2-09102-0	3-2-09103-0
価格	¥21,000-	¥21,000-	¥22,200-
測定範囲	0 ~ +80°C	0 ~ +100°C	0 ~ +120°C
目盛	不均等目盛		
外形寸法	ケース外形：φ110mm 感温部：φ8×100mm		
リード線	1m	2m	

壁掛型 隔測式温度計 LB-100S

SK SATO [在庫規格品]
◎多種の規格品を用意 特注生産も可能です。

(液体式)

- ・感温部：Φ12×100mm
- ・取付ネジ：R1/2(PT1/2)
- ・材質：SUS304

型式	LB-100S-15	LB-100S-30
商品コード	3-2-33001-0	3-2-33002-0
価格	¥35,500-	¥40,500-
測定範囲	0 ~ +150°C	0 ~ +300°C
1目盛	2°C	5°C
外形寸法	ケース外形：φ110mm 感温部：φ12×100mm	
リード線	3m	
重量	約 1.3kg	

表示器型デジタル温度計

◎薄くて軽い！大規模な工事不要の大型表示器

デジタル温度計 TP-300TA

ThermoPORT 薄型温度表示器 温度一体タイプ

デジタル温度計 TP-300TB-10

ThermoPORT 薄型温度表示器 温度外部センサタイプ

ケーブル長 10m

デジタル湿度計 TP-300HA

ThermoPORT 薄型湿度表示器 温湿度一体タイプ

温度・湿度を交互表示

型式	TP-300TA
商品コード	3-2-09701-0
価格	¥98,000-
測定範囲	-9.9 ~ +60.0°C
測定精度	±0.5°C(at10.0 ~ +40.0°C) ±1.0°C(上記以外)
表示分解能	0.1°C
外形寸法	334.3(W)×18.8(D)×136.4(H)mm
電源	ACアダプタ
重量	約 650g

型式	TP-300TB-10
商品コード	3-2-09801-0
価格	¥118,000-
測定範囲	-40.0 ~ +50.0°C
測定精度	±0.5°C(at10.0 ~ +40.0°C) 代表値
表示分解能	0.1°C
外形寸法	334.3(W)×18.8(D)×136.4(H)mm
ケーブル長	10m
電源	ACアダプタ
重量	約 650g

型式	TP-300HA
商品コード	3-2-09901-0
価格	¥128,000-
測定範囲	温度：0.0 ~ +50.0°C、湿度：2 ~ 95%rh
測定精度	温度：±0.5°C(at10.0 ~ +40.0°C)、±1.0°C(左記以外) 湿度：±5%rh(30 ~ 90%rh)、±7%rh(左記以外)
表示分解能	0.1°C/0.1%rh
外形寸法	334.3(W)×18.8(D)×136.4(H)mm
電源	ACアダプタ
重量	約 650g

- 機能マーク
 - 防水 防水
 - 防滴 防滴
 - 非接触 非接触
 - マーカ マーカ
 - オート オート
 - アラーム アラーム
 - 表示 HOLD
 - Max 最高・最低表示 / 記録
- 商品マーク
 - 短納期 短納期
 - 直送 メーカー直送
 - 送料ゼロ 送料ゼロ
 - お試し 電池付き
 - 日本製 日本製

一般デジタル温湿度計

デジタル温湿度計 **TT-558**



TANITA 温度・湿度・時刻を同時に表示

- ・時計 / 日付表示機能
- ・過去の最高・最低温湿度表示
- ・背面マグネット、置き式、壁掛けの3WAYタイプ

GY(グレー) BL(ブルー) OR(オレンジ)



型式	TT-558-GY	TT-558-BL	TT-558-OR
商品コード	4-2-00201-0	4-2-00202-0	4-2-00203-0
価格	¥2,000-		
測定範囲	温度：-5.0 ~ +50.0℃、湿度：20 ~ 95%rh		
最小表示	温度：0.1℃、湿度：1%rh		
外形寸法	75(W)×30(D)×75(H)mm		
重量	約 100g(電池含む)		
電源	単4乾電池×1個(付属)		

デジタル温湿度計 **TT-559**



TANITA 3段階(乾燥・快適・不快)の快適レベルを表示

- ・時計 / 日付表示機能
- ・過去の最高・最低温湿度表示
- ・目覚ましアラーム機能
- ・背面マグネット、置き式、壁掛けの3WAYタイプ

GY(グレー) BL(ブルー) OR(オレンジ)



型式	TT-559-GY	TT-559-BL	TT-559-OR
商品コード	4-2-00101-0	4-2-00102-0	4-2-00103-0
価格	¥2,500-		
測定範囲	温度：-5.0 ~ +50.0℃、湿度：20 ~ 95%rh		
最小表示	温度：0.1℃、湿度：1%rh		
外形寸法	75(W)×30(D)×132(H)mm		
重量	約 168g(電池含む)		
電源	単4乾電池×1個(付属)		

グラフ付デジタル温湿度計 **TT-581**

1日又は過去14日分の温湿度変化をグラフで表示

TANITA



NEW

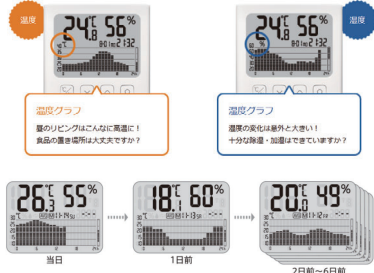
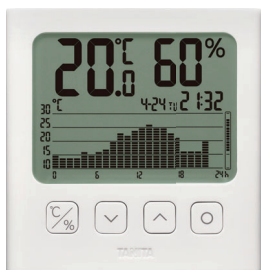

型式	TT-581
商品コード	4-2-03301-0
価格	¥5,000-
測定範囲	温度：-9.9~50.0℃、湿度：20 ~ 95%rh
最小表示	温度：0.1℃、湿度：1%rh
外形寸法	107(W)×26(D)×110(H)mm
重量	約 176g(乾電池含む)
電源	単4乾電池×2個(付属)

デジタル温湿度計 **73115**

シロフ測定株式会社

広い視野角の見易い液晶表示



型式	73115
商品コード	3-2-20001-0
価格	¥3,600-
測定範囲	温度：-5 ~ +49℃ 湿度：30 ~ 95%rh
外形寸法	103×102×18mm
電源	単4乾電池×1個(付属)
重量	約 135g(電池含む)

デジタル温湿度計 **TD-8172**

EIPIPEX



外部温度センサー付き



- ・温度・湿度を設定し
- ・アラームでお知らせ
- ・最高/最低の温度・湿度表示
- ・壁掛・置き式兼用
- ・外部センサーケーブル：約2.8m



型式	TD-8172
商品コード	4-2-10601-0
価格	¥4,500-
測定範囲	温度(内部)：0 ~ +50℃ 温度(外部)：-10 ~ +60℃ 湿度：20 ~ 80%rh
最小表示	温度：0.1℃、湿度：1%rh
外形寸法	75(W)×18(D)×98(H)mm
重量	約 145g
電源	単4乾電池×2個(付属)

デジタル温湿度計 **PC-7980GTI**

SATO

熱中症指数・インフルエンザ指数を表示



- ・温度・湿度・時刻を同時に表示
- ・WBGT警報機能
- ・アラーム機能
- ・スタンド、フック穴付き



型式	PC-7980GTI
商品コード	4-2-00701-0
価格	¥3,800-
測定範囲	温度：-9.9 ~ +50.0℃、湿度：20 ~ 90%rh
外形寸法	100(W)×17(D)×120(H)mm
重量	約 143g
電源	単4乾電池×2個(付属)

デジタル温湿度計 **PC-7700 II**

SATO

温度・湿度を数字とバーグラフで表示



- ・温度・湿度・時刻を同時に表示
- ・スタンド、フック穴付き



型式	PC-7700 II
商品コード	4-2-00801-0
価格	¥4,500-
測定範囲	温度：-10 ~ +50℃ 湿度：20 ~ 95%rh
外形寸法	150(W)×17(D)×85(H)mm
重量	約 135g
電源	単4乾電池×1個(付属)

デジタル温湿度計 **TT-538**

TANITA

温度・湿度の快適レベルを5段階で表示

WH(ホワイト)

BK(ブラック)

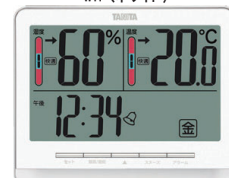

- ・最高/最低温度・湿度を常時表示
- ・スタンド、フック穴付き



型式	TT-538-WH	TT-538-BK
商品コード	4-2-00901-0	4-2-00902-0
価格	¥5,000-	
測定範囲	温度：-5 ~ +45℃ 湿度：20 ~ 95%rh	
1目盛	温度：0.1℃、湿度：1%rh	
外形寸法	182(W)×25(D)×148(H)mm	
重量	約 380g(電池含む)	
電源	単4乾電池×2個(付属)	

※ 価格は、2020/03 現在のものです。税抜き価格です。 ※ 価格や仕様は、予告無しに変更する場合があります。

■機能マーク



防水



防滴



非接触



マーカ



オートオフ



アラーム



ホールド



最高・最低表示 / 記録

■商品マーク



短納期



メーカー直送



送料ゼロ



お試し電池付き



日本製

アナログ温湿度計

アナログ温湿度計 **TT-515**

TANITA

●カラフルデザイン

OR(オレンジ)

BL(ブルー)

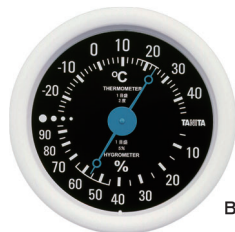

GR(グリーン)

BK(ブラック)

・小さいサイズで場所をとらない壁掛け式

型式	TT-515-BK	TT-515-OR	TT-515-BL	TT-515-GR
商品コード	4-2-01001-0	4-2-01002-0	4-2-01003-0	4-2-01004-0
価格	¥1,200-			
測定範囲	温度：-20 ~ +40℃、湿度：10 ~ 90%rh			
1目盛	温度：2℃、湿度：5%rh			
外形寸法	130(W)×30(D)×130(H)mm			
重量	約 130g			

アナログ温湿度計 **チャーミー**

シンフ測定株式会社

●適温・適湿のカラーゾーン付き



・スタンド、フック穴付き

型式	70380
商品コード	4-2-01301-0
価格	¥1,580-
測定範囲	温度：-28 ~ +48℃ 湿度：15 ~ 100%rh
1目盛	温度：2℃、湿度：5%rh
外形寸法	120(W)×30(D)×120(H)mm
重量	約 100g

アナログ温湿度計 **TT-513**

TANITA

●見やすい直径 182mm

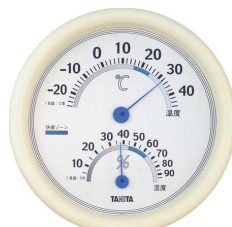

・壁掛用フック穴付き

型式	TT-513
商品コード	4-2-01201-0
価格	¥2,000-
測定範囲	温度：-20 ~ +40℃ 湿度：10 ~ 90%rh
1目盛	温度：2℃、湿度：5%rh
外形寸法	182(W)×32(D)×182(H)mm
重量	約 230g

アナログ温湿度計 **TM-2671**

EIPEX

●大きな文字ハッキリ見える

NEW



日本製

・壁掛用フック穴付き

型式	TM-2671
商品コード	4-2-03601-0
価格	¥2,200-
測定範囲	温度：0 ~ +50℃ 湿度：20 ~ 90%rh
1目盛	温度：2℃、湿度：5%rh
外形寸法	φ140×29(D)mm
重量	約 210g

アナログ温湿度計 **EX-2861**

EIPEX

●高精度 UD 温・湿度計

NEW

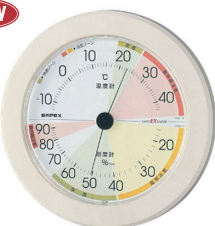

日本製

・壁掛用フック穴付き

型式	EX-2861
商品コード	4-2-01401-0
価格	¥2,600-
測定範囲	温度：-10 ~ +40℃ 湿度：20 ~ 90%rh
1目盛	温度：2℃、湿度：2%rh
外形寸法	φ230×27(D)mm
重量	約 340g

ファミリー温湿度計 **TH-200**

SATO

●直径 15cm の文字板



・壁掛用フック穴付き

型式	TH-200
商品コード	4-2-01701-0
価格	¥3,500-
測定範囲	温度：-30 ~ +50℃ 湿度：20 ~ 100%rh
1目盛	温度：2℃、湿度：5%rh
外形寸法	180(W)×35(D)×180(H)mm
重量	約 260g

アナログ温湿度計 **TM-2680**

EIPEX

●屋外設置も可能な防雨型

NEW



日本製

・壁掛用フック穴付き

型式	TM-2680
商品コード	4-2-03801-0
価格	¥4,500-
測定範囲	温度：0 ~ +50℃ 湿度：20 ~ 100%rh
1目盛	温度：2℃、湿度：5%rh
外形寸法	152(W)×31(D)×140(H)mm
重量	約 215g

アナログ温湿度計 **TM-108**

CITIZEN

●直径 30cm の大型表示

NEW



日本製

・壁掛用フック穴付き

型式	TM-108(9CZ056-004)
商品コード	4-2-03401-0
価格	¥4,300-
測定範囲	温度：-30 ~ +50℃ 湿度：20 ~ 100%rh
1目盛	温度：2℃、湿度：5%rh
外形寸法	φ300×39(D)mm
重量	約 610g

サーモグランデ 300 **TM-2378**

EIPEX

●直径 30cm の大型表示

NEW



日本製

・壁掛用フック穴付き

型式	TM-2378
商品コード	4-2-03901-0
価格	¥5,000-
測定範囲	温度：-10 ~ +50℃ 湿度：20 ~ 90%rh
1目盛	温度：2℃、湿度：5%rh
外形寸法	φ300×40(D)mm
重量	約 900g

シャトー温湿度計 **TH-300**

SATO

●直径 25cm の大型文字板



・壁掛用フック穴付き

型式	TH-300
商品コード	4-2-01801-0
価格	¥5,800-
測定範囲	温度：-30 ~ +50℃ 湿度：20 ~ 100%rh
1目盛	温度：2℃、湿度：5%rh
外形寸法	285(W)×35(D)×285(H)mm
重量	約 730g

アナログ温湿度計 **TT-554-BK**

TANITA

●直径 35cm の大型表示

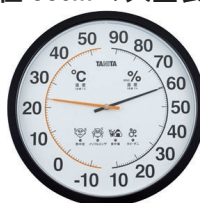

・環境注意報付き
・LED点滅でお知らせ

BTお試し電池付き

型式	TT-554-BK
商品コード	4-2-02001-0
価格	¥10,000-
測定範囲	温度：-10 ~ +50℃ 湿度：10 ~ 90%rh
1目盛	温度：1℃、湿度：1%rh
外形寸法	φ350×43mm
重量	約 930g(電池含む)
電源	単3乾電池×2個(付属)

- 機能マーク
 - 防水 防水
 - 防滴 防滴
 - 磁石 磁石
 - 時計機能 時計機能
 - オートオフ オートオフ
 - アラーム アラーム
 - 表示ホールド 表示ホールド
 - 最高・最低表示/記録 Max/Min 最高・最低表示/記録

- 商品マーク
 - 短納期 短納期
 - メーカー直送 メーカー直送
 - 送料ゼロ 送料ゼロ
 - お試し電池付き お試し電池付き
 - 日本製 日本製

アナログ温湿度計

アナログ温湿度計
TT-557

- ・温度・湿度の快適ゾーン付き
- ・マグネット、置き式、壁掛けの3WAYタイプ

TANITA ●インテリアに似合う明るいカラー



型式	TT-557-GY	TT-557-OR	TT-557-BL
商品コード	4-2-02101-0	4-2-02102-0	4-2-02103-0
価格	¥1,500-		
測定範囲	温度：-20～+40℃、湿度：10～90%rh		
1目盛	温度：2℃、湿度：5%rh		
外形寸法	75(W)×30(D)×75(H)mm		
重量	約70g		

露点計 **TM-2601**

EIPIEX

●結露予防に最適

- ・露点温度
- ・温度
- ・湿度が一目でわかる



型式	TM-2601
商品コード	4-2-03501-0
価格	¥2,700-
測定範囲	温度：-10～+55℃、湿度：10～90%rh
1目盛	温度：5℃、湿度：5%rh、露点温度：1℃
外形寸法	132(W)×50(D)×121(H)mm
重量	約160g

電波時計 **4FYA07SR03**

CITIZEN

●カレンダー
●温湿度計付

- ・電波掛時計(受信回数1日12回)
- ・電池交換お知らせ機能
- ・カレンダー表示
- ・六曜表示



型式	4FYA07SR03
商品コード	4-2-06401-0
価格	¥7,000-
測定範囲	温度：-9.9～+49.9℃、湿度：20～90%rh
1目盛	温度：0.1℃、湿度：1%rh
外形寸法	φ350×56mm
重量	約1.3kg

食中毒注意ゾーン付き温湿度計 **5488**

TANITA

- ・食中毒注意ゾーン付き
- ・フック穴付き

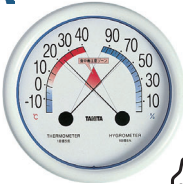

型式	5488
商品コード	4-2-02401-0
価格	¥3,000-
測定範囲	温度：-10～+40℃、湿度：10～90%rh
1目盛	温度：5℃、湿度：5%rh
外形寸法	182(W)×32(D)×182(H)mm
重量	約230g

防雨型温湿度計(熱中症注意) **TM-2486W**

EIPIEX



◎防球カバー(定価 ¥6,000)あり

- ・熱中症注意目安付き「注意」「警戒」「嚴重警戒」「危険」
- ・防雨型
- ・直径300mmの大型
- ・フック穴付き

型式	TM-2486W
商品コード	4-2-04101-0
価格	¥10,000-
測定範囲	温度：-10～+40℃、湿度：0～100%rh
1目盛	温度：2℃、湿度：5%rh
外形寸法	Φ300×40mm
重量	約550g

熱中症注意温湿度計 **SN-902**

株式会社 熱研

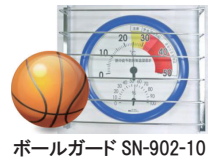
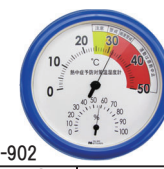

ボールガード SN-902-10

型式	SN-902	SN-902-10
商品コード	4-2-02701-0	4-2-02702-0
価格	¥7,000-	¥5,000-
測定範囲	温度：0～+50℃、湿度：0～100%rh	
1目盛	温度：1℃、湿度：5%rh	
外形寸法	φ300×41mm	
重量	約750g	

アナログ温湿度記録計

※ 温度のみの記録計は、P.41 温度記録計をご覧ください。

温湿度記録計 **KC10形**

KOKUSAI CHART

●温湿きろく君

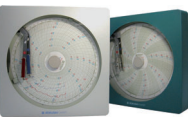

型式	KC10-WD	KC10-WW	KC10-WM
商品コード	4-2-02801-0	4-2-02802-0	4-2-02803-0
価格	¥35,000-		
記録時間/回転	1日	8日	32日
目盛	温度：-10～+40℃、相対湿度：0～100%rh		
精度	温度：±2℃(記録紙最小目盛1℃) 相対湿度：±5%rh(記録紙最小目盛2%rh)		
外形寸法	約200×200×60mm		
重量	約650g		
電源	単3乾電池×1個		

KC10形用オプション



型式	CP101-D	CP101-W	CP101-M
商品コード	4-2-02804-0	4-2-02805-0	4-2-02806-0
価格	¥3,500-		
仕様	1日用	8日用	32日用
セット内容	記録紙30枚、ペン赤・青各1本		

卓上スタンド

型式	SH101
商品コード	4-2-02811-0
価格	¥5,500-

ペンセット

型式	1A10JH
商品コード	4-2-02807-0
価格	¥2,500-
セット内容	ペンセット(赤・青各1本)

記録紙

型式	1A11AZ	1A11CE	1A11DG
商品コード	4-2-02808-0	4-2-02809-0	4-2-02810-0
価格	¥1,500-		
仕様	1日用	8日用	32日用
セット内容	記録紙30紙		

温湿度記録計 **シグマII型温湿度記録計**

SATO

温湿記録計・クォーツ式

●機能性を追及したデザインで高精度温湿度記録計のベストセラー

- ・PMMA樹脂製の一体成型型ケースで本体をカバーし、ケースの外からも記録紙を確認することが可能です。
- ・ケースの開閉はキャリングハンドル回転によるワンタッチ方式。
- ・本器は記録紙にファイリングに便利な縦じり穴付き、クリーンペーパー(防塵紙)を標準装備しています。
- ・時計は1、7、32日の切り替えができるクォーツ式で幅広い用途にご利用いただけます。

No.7210-00



専用バイナダー



型式	No.7210-00
商品コード	4-2-02901-0
価格	¥65,500-
測定範囲	温度 -15～+40℃ 湿度 0～100%rh
精度	温度 ±1℃(+10～+30℃)、±2℃(左記以外) 湿度 ±3%rh(20～95%rh, at 15～25℃) ±5%rh(上記以外)
時計	クォーツ式・1、7、32日切り換え
外形寸法	336(W)×148(D)×295(H)mm
重量	約3.1kg(電池のぞく)
電源	単2乾電池×2個(付属)

シグマシリーズ アクセサリー、消耗品

記録紙

型式	7210-62	7210-64	7210-60
商品コード	4-2-02902-0	4-2-02903-0	4-2-02904-0
価格	¥3,300-	¥4,000-	¥17,500
内容	7日用/55枚入	32日用/55枚入	1日用/400枚入

カートリッジペン

型式	7238-04	7238-02	7238-08	7238-06
商品コード	4-2-02905-0	4-2-02906-0	4-2-02907-0	4-2-02908-0
価格	¥2,000-	¥19,800-	¥2,000-	¥19,800-
内容	紫/1本	紫/12本	赤/1本	赤/12本

型式	7238-28	7238-20
商品コード	4-2-02909-0	4-2-02910-0
価格	¥500	¥3,300
内容	記録紙専用バイナダー	防塵ネット



防塵ネット

- 機能マーク
- 防水 防水
 - 防滴 防滴
 - 磁石 磁石
 - オート オート
 - アラーム アラーム
 - 表示 HOLD
 - Max 最高・最低表示 / 記録

- 商品マーク
- 短納期 短納期
 - 直送 メーカー直送
 - 送料ゼロ
 - お試し 電池付き
 - 日本製 日本製

塩分計

塩分計 **SO-304**

TANITA

塩分 本体丸ごと洗える
防水型 (IP67)



専用スタンド付き

- ・5%まで0.1%単位で細かく測定
- ・測定可能温度範囲:5°C~90°C (自動温度補正機能付き)
- ・自動電源オン機能
- ・測定完了をパイプレーションでお知らせ
- ・専用スタンド付き

型式	SO-304
商品コード	5-2-00301-0
価格	¥10,000-
測定範囲	塩分:0.0%~5.0%
表示方式	LCD デジタル表示
外形寸法	171(W)×25(D)×25(H)mm
重量	約 67g(電池含む)
電源	単 4 乾電池 × 2 個 (付属)



デジタル塩分計 **PAL-SALT**

ATAGO

塩分 温度 防水



サンプルを2~3滴、測定部に滴下します。 STARTキーを押します。 3秒ほどで結果が表示されます。

高精度の塩分測定と温度を同時に表示

- ・測定範囲:0.00~10.0%
- ・本体丸ごと洗える(IP65準拠)
- ・高温の試料も測定可能

型式	PAL-SALT
商品コード	5-2-00901-0
価格	¥30,000-
測定範囲	食塩濃度:0.00~10.0% 温度:5.0~+100°C
分解能	塩分:0.01%(0.00~2.99%) 0.1%(3.0~10.0%) 温度:0.1°C
外形寸法	55(W)×31(D)×109(H)mm
重量	約 100g(本体のみ)
電源	単 4 乾電池 × 2 個 (付属)



塩分計 **SO-303**

TANITA

塩分 しおみくん



- ・0.4%~1.4%の範囲でうす味、ふつう味、から味を3色のLED6段階で表示
- ・測定可能温度範囲:30°C~90°C (自動温度補正機能付き)
- ・電池交換も可能です。

型式	SO-303
商品コード	5-2-00501-0
価格	¥5,000-
測定範囲	塩分:0.4%~1.4%
表示方式	3色LED(6点)3段階表示
外形寸法	205(W)×29(D)×18(H)mm
重量	約 40g(電池含む)
電源	LR44 ボタン電池 × 3 個 (付属)

温度計付塩分計 **SK-5S II**

SATO

塩分 温度

温度計付塩分計 (0.01~5.0%)

- ・塩分濃度と温度を測定可能
- ・塩分濃度レベルを8分割で表示

型式	SK-5S II
商品コード	5-2-00601-0
価格	¥12,700-
測定範囲	塩分:0.01~5.0% 温度:0~+60°C
分解能	塩分:0.01%(0.01~0.09%) 0.1%(0.1~5.0%) 温度:0.1°C
外形寸法	208(L)×16(D)×32(H)mm
重量	約 52g(電池含む)
電源	LR44 ボタン電池 × 4 個 (付属)



温度計付塩分計 **SS-31A**

SEKISUI

塩分 温度

温度計付塩分計 (0.01~5.0%)

- ・塩分濃度と温度を測定可能

型式	SS-31A
商品コード	5-2-01101-0
価格	¥14,400-
測定範囲	塩分:0.01~5.0% 温度:0~+70°C
測定精度	塩分:0.1% 温度:1°C
外形寸法	233(L)×20(D)×30(H)mm
重量	約 100g(電池含む)
電源	LR1130 ボタン電池 × 3 個 (付属)



塩分濃度計 **SK-10S**

SATO

塩分

塩分濃度計 (0.1~10.0%)

- ・センサ分離のセパレート型
- ・2~9回測定の平均表示機能

型式	SK-10S
商品コード	5-2-00801-0
価格	¥29,800-
測定範囲	塩分:0.1~10.0%
測定精度	±0.1以内(0~1%), ±0.2以内(1%~), ±0.3以内(2%~), ±0.5以内(3%~), ±1.0以内(5%~), ±1.5以内(8%~)
外形寸法	62(W)×24(D)×148(H)mm
重量	約 145g(電池含む)
電源	9V 乾電池 (006P) × 1 個 (付属)



はかり

タイマー

温度計

温湿度計

食品用測定器

保守用測定器

デジタル塩分計 **ES-421**

ATAGO

塩分

食品工場の品質管理用デジタル塩分計



(0.0~10.0%)

- ・濡れても安心の防塵・防滴型 (IP64)
- ・2.99%まで0.01%で高精度測定
- ・電極をチタン製、サンプルステージを SUS316L 製に変更し、耐久性が向上しました。
- ・モニターにバックライト機能、オフセット機能搭載

型式	ES-421
商品コード	5-2-01001-0
価格	¥95,000-
測定範囲	食塩濃度:0.00~10.0%
分解能	0.01%(0.00~2.99%), 0.1%(3.0~10.0%)
測定精度	±0.05%(0.00~0.99%), 相対精度 ±5%(1.00~10.0%)
外形寸法	170(W)×90(D)×40(H)mm
重量	約 220g(本体のみ)
電源	9V 乾電池 (006P) × 1 個 (付属)

手持屈折計 **SK-200R**

SATO

塩分 濃度

塩分と濃度測定 (食塩濃度 0.0%~28.0%)

- ・漬物仕込み時の食塩水濃度、海産物洗浄用などの食塩水の濃度測定に最適
- ・自動温度補正付き

型式	SK-200R
商品コード	5-2-00103-0
価格	¥15,000-
スケール	食塩濃度:0.0%~28.0%
最小目盛	食塩濃度:0.2%
外形寸法	グリップφ29、L=170mm
重量	約 105g



手持屈折計 **MASTER-S28α**

ATAGO

自動温度補正 防水 IP65

自動温度補正 防水機能付 (IP65)

(食塩水濃度: 0.0~28.0g/100g)

- ◎漬物仕込み時、海産物の食塩濃度測定に最適
- 塩分や酸に強い材質を採用

型式	MASTER-S28α
商品コード	5-2-00205-0
価格	¥16,000-
測定範囲	食塩水濃度:0.0~28.0g/100g (自動温度補正)
最小目盛	食塩水濃度:0.2g/100g
測定精度	食塩水濃度: ±0.2g/100g (10~30°C)
外形寸法	32×34×168mm
重量	約 90g



機能マーク 防水 防滴 磁石 オートオフ アラーム 表示ホールド Max/Min 最高・最低表示/記録
商品マーク 短納期 直送 メーカー 送料ゼロ お試し電池付き 日本製

屈折計

『Brix』とは

本来はショ糖液 100g中に含まれるショ糖の量 (g) のことですが果樹やジャムだけでなくスープやたれのように色々な成分が溶け込んでいる濃度も Brix で表示されます。 糖度 = Brix = 濃度

手持屈折計 SK-107R

SATO

糖度 濃度

中高濃度液体用
(Brix 45.0~82.0%)



- ・液糖、ジャム、マーマレード、食用油などの中高濃度液体の測定に最適
- ・自動温度補正付き

型式	SK-107R
商品コード	5-2-00101-0
価格	¥12,000-
スケール	Brix 45.0 ~ 82.0%
最小目盛	Brix 0.5%
外形寸法	グリップφ29、L=145mm
重量	約100g

手持屈折計 SK-109R

SATO

糖度 濃度

糖度と濃度測定
(Brix 0.0~50.0%)



- ・糖度(Brix)0 ~ 50% の濃度の液体、混濁しているサンプルの測定に最適
- ・自動温度補正付き

型式	SK-109R
商品コード	5-2-00102-0
価格	¥14,000-
スケール	Brix 0.0 ~ 50.0%
最小目盛	Brix 0.5%
外形寸法	グリップφ29、L=155mm
重量	約100g

手持屈折計 MASTER-50H

ATAGO [耐熱性強化型]

防水 IP65

自動温度補正
防水機能付 (IP65)

(Brix 0.0~50.0%)

- ◎たれ、佃煮、煮汁などの測定に最適
- 強化プリズムの採用で耐久性向上

型式	MASTER-50H
商品コード	5-2-00206-0
価格	¥25,000-
測定範囲	Brix : 0.0 ~ 50.0% (自動温度補正)
最小目盛	Brix : 0.5%
測定精度	Brix : ±0.5% (10 ~ 30°C)
外形寸法	32×34×168mm
重量	約130g

手持屈折計 MASTER-80H

ATAGO [耐熱性強化型]

防水 IP65

自動温度補正
防水機能付 (IP65)

(Brix 30.0~80.0%)

- ◎ジャム、マーマレード、餡などの測定に最適
- 強化プリズムの採用により、ジャムなどに含まれている酸による腐食を抑え、従来タイプに比べ寿命が長くなりました。

型式	MASTER-80H
商品コード	5-2-00207-0
価格	¥25,000-
測定範囲	Brix : 30.0 ~ 80.0% (自動温度補正)
最小目盛	Brix : 0.5%
測定精度	Brix : ±0.5% (10 ~ 40°C)
外形寸法	32×34×168mm
重量	約130g

MASTERseries

●見やすい目盛り

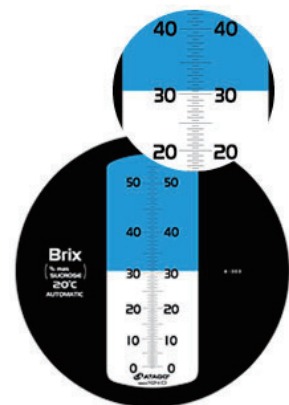

手持屈折計 MASTER20α/Pα

ATAGO

自動温度補正
防水機能付 (IP65)



(Brix 0.0~20.0%)

- ◎果実類、低濃度用のトマト果汁・スープ・だし汁・洗剤の測定に最適

型式	MASTER20α	MASTER20Pα
商品コード	5-2-00208-0	5-2-00209-0
価格	¥20,000-	¥20,000-
ボディ材質	金属	樹脂
測定範囲	Brix : 0.0 ~ 20.0% (自動温度補正)	
最小目盛	Brix : 0.1%	
測定精度	±0.2% (10 ~ 30°C)	
外形寸法	32×34×207mm	
重量	165g	110g

手持屈折計 MASTER53α/Pα

ATAGO

自動温度補正
防水機能付 (IP65)



(Brix 0.0~53.0%)

- ◎煮梅干し漬け込み時の果肉の含水量、測定などに最適

型式	MASTER53α	MASTER53Pα
商品コード	5-2-00201-0	5-2-00202-0
価格	¥20,000-	¥20,000-
ボディ材質	金属	樹脂
測定範囲	Brix : 0.0 ~ 53.0% (自動温度補正)	
最小目盛	Brix : 0.2%	
測定精度	Brix : ±0.2% (20°Cにおいて)	
外形寸法	32×34×168mm	
重量	130g	90g

ラーメンスープ濃度計

手持屈折計 SK-201R

SATO

ボーメ度 濃度

ラーメンスープ濃度計

スープ濃度:
0.0%~32.0%
かんすいボーメ度:
0.0~10.0



- ・ラーメンスープ濃度、かんすいボーメ度の測定に最適
- ・自動温度補正付き

型式	SK-201R
商品コード	5-2-00104-0
価格	¥15,000-
スケール	スープ濃度: 0.0 ~ 32.0% かんすいボーメ度: 0.0 ~ 10.0
最小目盛	スープ濃度: 0.2% かんすいボーメ度: 0.5
外形寸法	グリップφ29、L=185mm
重量	約115g

手持屈折計 MASTER ラーメンα

ATAGO

自動温度補正
防水機能付 (IP65)

- ◎ラーメンスープの濃度管理用です。スープ味の均一化にも役立ちます。塩分や酸に強いプラスチック材質を採用。かんすいのボーメ度目盛付き

型式	MASTER-ラーメンα
商品コード	5-2-00204-0
価格	¥20,000-
測定範囲	スープ濃度: 0 ~ 33.0% かんすいボーメ度: 0.0 ~ 10.0 (自動温度補正)
最小目盛	スープ濃度: 0.5% かんすいボーメ度: 0.5
測定精度	スープ濃度: ±0.25% かんすいボーメ度: ±0.5 (10 ~ 30°C)
外形寸法	32×34×168mm
重量	約90g

ラーメンスープ濃度計 PAL-96S

ATAGO

防水 ラーメン 温度

IP65

ラーメンスープ濃度 & かんすいボーメ度

- ・高温対応、本体丸洗い可能
- ・濃度と温度を同時に表示

型式	PAL-96S
商品コード	5-2-01208-0
価格	¥27,500-
測定範囲	ラーメンスープ濃度: 0.0 ~ 53.0% かんすいボーメ度: 0.0 ~ 9.9% 温度: +10.0 ~ +100°C
分解能	ラーメンスープ濃度: 0.1% かんすいボーメ度: 0.1/温度: 0.1°C
測定精度	ラーメンスープ濃度: ±0.2% かんすいボーメ度: ±0.3% 温度: ±1°C
外形寸法	55(W)×31(D)×109(H)mm
重量	約100g(本体のみ)
電源	単4乾電池×2個(付属)

調味料濃度計 PAL-97S

ATAGO

防水 調味料 温度

IP65

調味料の濃度測定に!

(調味料濃度: 0.0~70.0%)

- ◎カレー、シチュー、めんつゆ、だし汁、ケチャップ、ラーメンスープ、醤油、ソース、たれなど、様々な調味料の濃度測定に最適
- ・濃度と温度を同時に表示

型式	PAL-97S
商品コード	5-2-01207-0
価格	¥30,000-
測定範囲	調味料濃度: 0.0 ~ 70.0% 温度: +10.0 ~ +100°C
分解能	調味料濃度: 0.1%、温度: 0.1°C
測定精度	調味料濃度: ±0.2%、温度: ±1°C
外形寸法	55(W)×31(D)×109(H)mm
重量	約100g(本体のみ)
電源	単4乾電池×2個(付属)

- 機能マーク
 - 防水 防水
 - 防滴 防滴
 - 磁石 磁石
 - 表示 HOLD
 - Max 最高・最低表示 / 記録
 - Min
- 商品マーク
 - 短納期
 - メーカー直送
 - 送料ゼロ
 - お試し電池付き
 - 日本製 日本製

精度・濃度計

デジタル 精度計 **PAL-1**
 ATAGO® (Brix 0.0~53.0%)

- 防水 IP65
- 精度
- 温度

◎果汁・飲料・スープからソース・ケチャップ・トマトソース及び低糖のジャム・マーマレードの測定に最適
 ・丸ごと洗える防水型 (IP65)
 ・精度と温度を同時に表示

デジタル 精度計 **PAL-2**
 ATAGO®

- 防水 IP65
- 精度
- 温度

高濃度モデル!
 (Brix 45.0~93.0%)



◎ジャム・マーマレード・ゼリー・液糖・はちみつ・濃縮果汁の測定に最適
 ・丸ごと洗える防水型 (IP65)
 ・精度と温度を同時に表示



型式	PAL-1
商品コード	5-2-01201-0
価格	¥25,000-
測定範囲	Brix : 0.0 ~ 53.0% 温度 : +10.0 ~ +100°C
分解能	Brix : 0.1%、温度 : 0.1°C
測定精度	Brix : ±0.2%、温度 : ±1°C
外形寸法	55(W)×31(D)×109(H)mm
重量	約 100g(本体のみ)
電源	単 4 乾電池 × 2 個 (付属)

型式	PAL-2
商品コード	5-2-01202-0
価格	¥27,500-
測定範囲	Brix : 45.0 ~ 93.0% 温度 : +10.0 ~ +100°C
分解能	Brix : 0.1%、温度 : 0.1°C
測定精度	Brix : ±0.2%、温度 : ±1°C
外形寸法	55(W)×31(D)×109(H)mm
重量	約 100g(本体のみ)
電源	単 4 乾電池 × 2 個 (付属)

デジタル 精度計 **PAL-J**
 ATAGO®

- 防水 IP65
- 精度
- 温度

ワイドレンジモデル!
 (Brix 0.0~93.0%)



◎果物からジャム・はちみつまで広く1台で測定可能
 ・丸ごと洗える防水型 (IP65)
 ・精度と温度を同時に表示

デジタル 精度計 **PAL-H**
 ATAGO®

- 防水 IP65
- 精度
- 温度

高温のまま2秒で測定できる
 Mode H 搭載



◎高温のサンプルのまま、2秒という高速で安定した測定ができる機能 Mode H を搭載しています。

デジタル 精度計 **PAL-Pâtissier**
 ATAGO®

- 防水 IP65
- 精度
- 温度

Brix & 糖ボーメ度のダブルスケール
 (Brix 0.0~85.0%)



◎ジャム・シロップの煮詰め具合の確認、加糖量を決める際の確認に最適
 ・高温対応、温度補正機能付

型式	PAL-Pâtissier
商品コード	5-2-01205-0
価格	¥30,000-
測定範囲	Brix : 0.0 ~ 85.0% 糖ボーメ度 : 0 ~ 45° 温度 : +10.0 ~ +100°C
分解能	Brix : 0.1%、糖ボーメ度 : 1° 温度 : 0.1°C
測定精度	Brix : ±0.2%、糖ボーメ度 : ±1° 温度 : ±1°C
外形寸法	55(W)×31(D)×109(H)mm
重量	約 100g(本体のみ)
電源	単 4 乾電池 × 2 個 (付属)

デジタル 精度計 **PAL-COFFEE**
 ATAGO®

- 防水 IP65
- 精度
- 温度

NEW
 コーヒー濃度



◎小数 2 桁 0.01% の高分解能で測定できますので、コーヒー抽出液のわずかな濃度差も管理することができます。

型式	PAL-COFFEE
商品コード	5-2-01210-0
価格	¥30,000-
測定範囲	Brix : 0.0 ~ 25.0% TDS : 0.00 ~ 22.00%
分解能	Brix : 0.01% TDS : 0.01%
測定精度	Brix : ±0.10% TDS : ±0.15%
外形寸法	55(W)×31(D)×109(H)mm
重量	約 100g(本体のみ)
電源	単 4 乾電池 × 2 個 (付属)

型式	PAL-J
商品コード	5-2-01203-0
価格	¥33,500-
測定範囲	Brix : 0.0 ~ 93.0% 温度 : +10.0 ~ +100°C
分解能	Brix : 0.1%、温度 : 0.1°C
測定精度	Brix : ±0.2%、温度 : ±1°C
外形寸法	55(W)×31(D)×109(H)mm
重量	約 100g(本体のみ)
電源	単 4 乾電池 × 2 個 (付属)

型式	PAL-H
商品コード	5-2-01209-0
価格	¥35,000-
測定範囲	Brix : 0.0 ~ 93.0%
分解能	0.5%
測定精度	Brix : ±0.5%
外形寸法	55(W)×31(D)×109(H)mm
重量	約 100g(本体のみ)
電源	単 4 乾電池 × 2 個 (付属)

青果物品質評価装置 **K-BA100R**

●非破壊 糖度・酸度測定装置

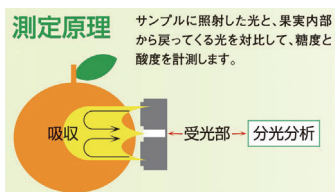

- ・非破壊で糖度・酸度を測定できます。
- ・ショルダータイプの携帯型。栽培管理や品質管理に最適です。
- ・データ記録件数：約 4,000 件
- ※データ引出ソフト (別売) が必要
- ・測定品目数により、価格が変わります。

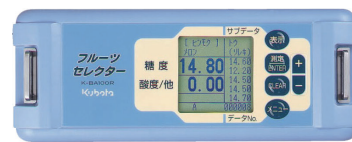

- 糖度・酸度
- みかん
 - リンゴ
 - トマト
 - モモ
 - ナシ
 - ブドウ
 - カキ
 - イチゴ
 - メロン
 - 小玉スイカ
 - ピロ
 - マンゴ
 - キウイ
- 表記以外の品目はお問合せください

		K-BA100R		
型式		測定品目 1	測定品目 2	測定品目 3
商品コード		5-1-03901-1	5-1-03902-1	5-1-03903-1
価格		¥980,000-	¥1,130,000	¥1,280,000
測定品目		糖度・酸度 — みかん、りんご、トマト 糖度 — モモ、ナシ、ブドウ、カキ、イチゴ、メロン、小玉スイカ、ピロ、マンゴ、キウイ		
本体寸法		300(W)×118(D)×240(H)mm		
重量		約 5kg (バッテリー除く)		
電源		1. AC100V±10%(50/60Hz)100VA 2. バッテリー (12V) 3. シガーライター (12V) ※2、3はオプションです。		

■機能マーク

- 防水 防水
- 防滴 防滴
- 磁石 磁石
- オート オート
- アラーム アラーム
- 表示 HOLD
- Max 最高・最低
- Min 表示 / 記録

■商品マーク

- 短納期 短納期
- メーカー直送
- 送料ゼロ
- お試し 電池付き
- 日本製 日本製

pH 計

ポケット pH 計 SK-630PH

SATO

防水 IPX4 表示 HOLD オート オフ

ポケットタイプ pH 計 (2.0~12.0pH)



- 濡れても安心の防水型(IPX4)
- 3点キャリブレーション機能
- 表示固定HOLD機能
- ※センサー一体型のため交換不可

型式	SK-630PH
商品コード	5-2-01601-0
価格	¥6,500-
測定範囲	pH/2.0 ~ 12.0pH
測定精度	±0.6pH
分解能	0.1pH
外形寸法	36(W)×25(D)×150(H)mm
重量	約 65g(電池含む)
電源	LR44 ボタン電池 ×4 個(付属)

ポケット pH 計 SK-631PH

SATO

防水 IPX4 表示 HOLD オート オフ

ポケットタイプ pH 計 (2.0~12.0pH)



- pH値と温度を同時に表示
- 濡れても安心の防水型(IPX4)
- 3点キャリブレーション機能
- 表示固定HOLD機能
- ※センサー一体型のため交換不可

型式	SK-631PH
商品コード	5-2-01701-0
価格	¥7,900-
測定範囲	pH/2.0 ~ 12.0pH, 温度/0.0 °C ~ +50.0 °C
測定精度	pH/±0.5pH, 温度/±1.0°C
分解能	pH/0.1pH, 温度/0.5°C
外形寸法	36(W)×25(D)×150(H)mm
重量	約 65g(電池含む)
電源	LR44 ボタン電池 ×4 個(付属)

ハンディ型 pH 計 SK-620PH II

SATO

Max Min オート オフ

ハンディ型 pH 計 (0.00~14.00pH)



- pH値と温度を同時に表示
- 3点校正機能
- バックライト機能
- 別売のセンサ交換可能

型式	SK-620PH II (PHP-31 付)
商品コード	5-2-01801-0
価格	¥25,000-
測定範囲	pH/0.00 ~ 14.00pH, 温度/0.0 ~ +50°C
測定精度	pH: ±0.1(0.1+1digit) pH 2 ~ 12pH (PHP-31 使用時) 温度: ±0.5°C(at: +20 ~ +30°C) 代表値
分解能	pH: 0.01pH, 温度: 0.1°C
外形寸法	72(W)×31.5(D)×182(H)mm
重量	約 220g(電池含む)
電源	9V 乾電池 (006P) ×1 個(付属)

pH 計 標準液

SATO

フタル酸塩、中性りん酸塩、炭酸塩各標準液 (pH 4.01/6.86/10.01 各 500ml) の3本セット

型式	No.6405-00 標準液 3点セット
商品コード	5-2-01901-0
価格	¥5,400-

フタル酸塩標準液 pH4.01 500ml

型式	No.6401-10 フタル酸塩標準液
商品コード	5-2-01902-0
価格	¥1,800-

中性りん酸塩標準液 pH6.86 500ml

型式	No.6402-10 中性りん酸塩標準液
商品コード	5-2-01903-0
価格	¥1,800-

炭酸塩標準液 pH10.01 500ml

型式	No.6403-10 炭酸塩標準液
商品コード	5-2-01904-0
価格	¥1,800-

デジタル pH メーター DPH-2

ATAGO

防水 IP67

デジタル pH メーター



電極は水道水で洗浄できますので、蒸留水を用意する必要がありません。食品・飲料から土壌・水溶性切削油・アルカリ系洗浄液など幅広く使用できます。

型式	DPH-2
商品コード	5-2-04601-1
価格	¥14,000-
測定範囲	0.0 ~ 14.0 pH
分解能	0.1 pH
測定精度	±0.1pH (2.0 ~ 12.0pH)
測定温度	0.0 ~ 50°C (ATC=自動温度補正)
外形寸法	45×30×163mm
重量	90g(本体のみ)
電源	LR44 乾電池 ×4 個(付属)

防水 pH 計 PH-1001PE

CUSTOM

防水 IP67 表示 HOLD オート オフ NEW

- 大型液晶で pH 値、温度を同時表示。
- 付け替え可能な豊富なオプションセンサ
- 測定値をホールドする「オートロック機能」

◎ブレードセンサ PHS-17PE(¥7,500)

型式	PH-10001PE(PHS-01PE 付)
商品コード	5-2-05001-0
価格	14,500
測定範囲	0.00 ~ 14.00 pH
分解能	0.01 pH
測定精度	±0.1 pH
測定温度	測定範囲: 0 ~ +60 °C 分解能: 0.1 °C 精度: ±1 °C, ATC
外形寸法	40(W)×48(D)×185(H)mm
重量	本体: 約 95 g(電池含む)
電源	単 4 乾電池 ×1 本(付属)

ポケット pH 計 S2K712/922

アイスフトコム株式会社

防水 IP67 オート オフ

ポケットタイプ pH 計 (2.0~12.0pH)



- ISFET 半導体 pH センサを採用し一段の進化を遂げた防水型ポケット pH 計の誕生!
- 先進のマイクロエレクトロニクスで壊れやすいガラス電極 pH 計とお別れです
- 微量サンプルも OK! 面倒な校正作業がとて簡単になりました。

型式	S2K712	S2K922
商品コード	5-2-04501-1	5-2-04502-1
価格	¥23,500-	¥35,000-
測定範囲	2 ~ 12pH(0 ~ 50°C)	2 ~ 12pH(0 ~ 50°C)
測定精度	±0.05pH/±1°C	±0.02pH/±1°C
分解能	0.1pH/1°C	0.01pH/1°C
使用温度	5 ~ 40°C	5 ~ 40°C
電源	CR2032 コイン電池 ×1 個(付属)	

コンパクト pH メーター LAQUAtwin pH-11B/22B

HORIBA

防水 IP67 オート オフ

わずか一滴 (0.1mL ~) のサンプルで酸性・アルカリ性が数値で見えるコンパクト pH メーターです。

- 防水・防塵構造(IP67相当)
- 自動温度補償
- 自動校正
- オートホールド
- オートパワーオフ(30分)
- バッテリー残量表示
- センサ交換可能

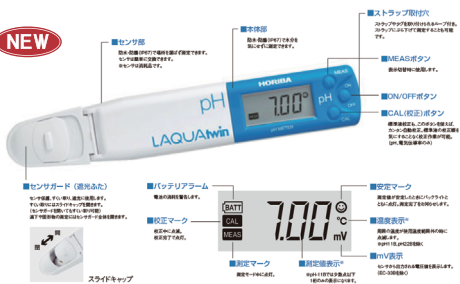

型式	pH-11B	pH-22B
商品コード	5-2-04801-0	5-2-04802-0
価格	¥22,000-	¥28,000-
測定範囲	pH0 ~ 14	pH0 ~ 14
分解能	0.1pH	0.01pH
精度	±0.1pH	±0.01pH
防水	IP67	IP67
電源	CR2032 コイン電池 ×2 個(付属)	

デジタル pH・温度計 HI 99161D

HANNA Instruments

防水 IP67 表示 HOLD オート オフ NEW

日常防水 乳製品や半固形食品の測定に適した pH 計

- 校正後の pH 電極の状態を画面表示
- 校正を行った標準液値を画面表示
- pH 電極のチェックを行える pH-mV 表示
- IP67 の防水 / 接続部も防水仕様



型式	HI 99161D
商品コード	5-2-05101-0
価格	¥86,000-
測定範囲	pH: 0.00 ~ 12.00pH, 温度: 0 ~ +50.0°C
測定精度	pH: ±0.02pH 温度: ±0.5°C(60°Cまで) ±1°C(60°C以上)
検出単位	pH: 0.01pH, 温度: 0.1°C
外形寸法	63(W)×30(D)×154(H)mm
重量	約 196g
電源	単 4 乾電池 ×3 本(付属)

デジタル pH・温度計 HI 99163D

HANNA Instruments

防水 IP67 表示 HOLD オート オフ NEW

日常防水 食肉用 pH / °C 計

- 食肉の pH 測定に最適
- 日常防水機能付き
- ホールボタン
- BEPS(バッテリーエラー予防システム)
- バッテリー残量表示



型式	HI 99163D
商品コード	5-2-05102-0
価格	¥86,000-
測定範囲	pH: 0.00 ~ 12.00pH, 温度: 0 ~ 50°C
測定精度	pH: ±0.02pH 温度: ±0.5°C(60°Cまで) ±1°C(60°C以上)
検出単位	pH: 0.01pH, 温度: 0.1°C
外形寸法	63(W)×30(D)×154(H)mm
重量	約 196g
電源	単 4 乾電池 ×3 本(付属)

はかり

タイマー

温度計

温湿度計

食品用計測器

保守用測定器

- 機能マーク
 - 防水 防水
 - 防滴 防滴
 - 磁石 磁石
 - オート オート
 - アラーム アラーム
 - 表示 HOLD
 - Max 最高・最低表示 / 記録

- 商品マーク
 - 短納期
 - メーカー直送
 - 送料ゼロ
 - お試し 電池付き
 - 日本製 日本製

残留塩素計

残留塩素チェッカー **EW-506**

TANITA

防水 磁石 IPX5

水道水用残留塩素濃度チェッカー

- 水道水の残留塩素濃度が測定可能(試薬は不要!)
- 測定結果を9段階バー表示 (0.00 mg/L ~ 0.80 mg/Lの範囲)
- センサ寿命:約5000回
- 液晶バックライト付き
- 本体背面マグネット付き



ストラップ付きのセンサーキャップでキャップの紛失が防止できます。



型式	EW-506
商品コード	5-2-02601-0
価格	¥15,000-
測定範囲	0.00 mg/L ~ 0.80 mg/L
最小値	0.05mg/L
外形寸法	234(W)×36(D)×22(H)mm
重量	約 82g(電池含む)
電源	単4乾電池×1本(付属)

残留塩素計セット **EW-520**

TANITA

防水 IP67

基本性能を備えた低コスト高精度モデル

- 洗浄しやすい平面電極採用
- 測定結果メモリー機能
- 温度自動補正機能 (CL、pH測定時)
- pH自動補正機能(CL測定時)
- 次亜塩素酸、塩素化イソシアヌル酸測定対応



EW-520に対応した交換用のCLセンサー



型式	EW-521CS
商品コード	5-2-02703-0
価格	¥22,000-
測定範囲	0.00mg/L ~ 2.00mg/L
最小値	0.01mg/L
外形寸法	12(W)×160(D)×12(H)mm
重量	約 90g

残留塩素計 **RC-31P**

防水 IP67

ポータブル残留塩素計

- 試薬不要の遊離残留塩素計
- 水に濡れても安心の防水構造(IP67)
- データメモリー:1000件(別売ケーブルと接続しPCへデータ送信)
- ※使い始め・定期的にDPD法測定器を使い合せ込みが必要です



採水・投込み測定タイプ



給水栓測定タイプ

型式	RC-31P-F	RC-31P-Q
商品コード	5-2-02801-0	5-2-02802-0
価格	¥98,000-	¥98,000-
測定範囲	遊離残留塩素: 0 ~ 2.00mg/L 温度: 0 ~ +45°C	
外形寸法	本体: 68(W)×173(D)×35(H)mm	
重量	本体: 約 280g(電池含む)	
電源	単3乾電池×2個(付属)、専用ACアダプタ(別売/¥12,000-)	

残留塩素計 **DCT-01**

防水 IP65

デジタル残留塩素計

- 一台で遊離塩素・全塩素濃度を正確測定
- 0.00 ~ 5.00 mg/Lまで0.01mg/L単位で測定
- セルや水の汚れに強い2波長吸光光度法
- ボタン一つでゼロ校正もワンタッチ
- 結合塩素検知機能付(遊離塩素測定時)
- 「温泉用DPD試薬」で硬水の測定も可能
- メモリー機能付(99件分の測定値を記録)
- 水がかかっても安心の防水仕様(IP65相当)
- バックライト付ワイド液晶デジタル画面



専用試薬

SE1022 遊離塩素測定用標準添付品



SE1024 全塩素測定用



型式	DCT-01
商品コード	5-2-02901-0
価格	¥60,000-
測定範囲	0.00 ~ 5.00mg/L
分解能	表示分解能: 0.01mg/L
外形寸法	175(W)×66(L)×54.5(H)mm
重量	約 310g(電池含む)
電源	単4乾電池×4個(付属)

型式	SE1022	SE1024
商品コード	5-2-02902-0	5-2-02903-0
価格	¥4,100-	¥7,600-

ハンナ残留塩素計

防水 日常防水

ポータブル型デジタル残留塩素計

- バリデーターによる数値の検証と校正が可能
- BEPS(バッテリーエラー予防システム)機能
- 内蔵タイマーにより測定までのカウントダウンが可能
- GLP機能による校正状態の確認が可能
- 未使用時に自動電源オフ

HI 96701 遊離塩素(低濃度)専用のスタンダード器



HI 96711 1台で低濃度の遊離/全塩素を測定。



型式	HI 96701C	HI 96701B
商品コード	5-2-03001-0	5-2-03002-0
価格	¥64,000-	¥39,000-
測定範囲	遊離塩素: 0.00 ~ 5.00mg/L	
分解能	0.01mg/L (3.50mg/Lまで)、0.10mg/L (3.50mg/L以上)	
外形寸法	83(W)×46(D)×180(H)mm	
重量	約 360g	
電源	9V アルカリ電池×1個(付属)	

デジタル残留塩素テスター

- 試薬キットに比べ扱いやすかつ正確
- 測定項目は1機種につき1項目
- 手のひらサイズで持ち運びに大変便利
- 自動電源オフ

HI 701

「低濃度の遊離塩素」専用チェッカー

型式	HI 701
商品コード	5-2-03101-0
価格	¥10,800-
測定範囲	遊離塩素: 0.00 ~ 2.50ppm (mg/L)
分解能	0.01ppm (mg/L)
外形寸法	61(W)×37.5(D)×86(H)mm
重量	約 64g
電源	単4乾電池×1個(付属)

HI 711

「低濃度の全塩素」専用チェッカー

型式	HI 711
商品コード	5-2-03102-0
価格	¥10,800-
測定範囲	全塩素: 0.00 ~ 3.50ppm (mg/L)
分解能	0.01ppm (mg/L)
外形寸法	61(W)×37.5(D)×86(H)mm
重量	約 64g
電源	単4乾電池×1個(付属)

残留塩素試薬

遊離塩素用	型式	HI 93701-01(粉末試薬: 100回分)
	商品コード	5-2-03201-0
	価格	¥4,000-
	対応機種	HI 96701, HI 96711, HI 701

	型式	HI 93701-03(粉末試薬: 300回分)
	商品コード	5-2-03202-0
	価格	¥11,200-
	対応機種	HI 96701, HI 96711, HI 701

全塩素用	型式	HI 93711-01(粉末試薬: 100回分)
	商品コード	5-2-03204-0
	価格	¥4,000
	対応機種	HI 96711, HI 711

粉末試薬	型式	HI 93711-03(粉末試薬: 300回分)
	商品コード	5-2-03205-0
	価格	¥11,200-
	対応機種	HI 96711, HI 711

- 機能マーク
 - 防水 防水
 - 防滴 防滴
 - 磁石 磁石
 - オート オート
 - アラーム アラーム
 - 表示 HOLD
 - Max 最高・最低
 - Min 表示 / 記録

- 商品マーク
 - 短納期 短納期
 - メーカー直送
 - 送料ゼロ
 - お試し 電池付き
 - 日本製 日本製

残留塩素計

ダイヤル式残留塩素計

鈴研株式会社

- ・9段階の比色レンズによる正確な測定が可能なスタンダード版
- ・交換用ダイヤルを差し替えるだけで、異なる測定対象、測定範囲の測定も可能

錠剤 Tシリーズ

分包 Pシリーズ



型式	DT-1
商品コード	5-2-03301-0
価格	¥10,000-
測定範囲	濃度 (mg/L) 0.05/0.1/0.2/0.4/0.5 /0.7/1.0/1.5/2.0

型式	DP-1
商品コード	5-2-03302-0
価格	¥12,000-
測定範囲	濃度 (mg/L) 0.05/0.1/0.2/0.4/0.5 /0.7/1.0/1.5/2.0

DPD 法残留塩素計



型式	錠剤: No.1 ラビッドタイプ	
	50錠	100錠
商品コード	5-2-03305-0	5-2-03306-0
価格	¥600-	¥1,100-



型式	粉末分包: No.1	
	50袋	100袋
商品コード	5-2-03307-0	5-2-03308-0
価格	¥700-	¥1,300-

型式	角型試験管 (フタ付) 2個入り
商品コード	5-2-03304-0
価格	¥700-



- 【セット内容】
- ・本体、比色セル5本
 - ・DPD法錠剤試薬 (100錠入り) 2箱
 - ・専用プラスチック収納ケース

型式	N21195
商品コード	5-2-04901-0
価格	¥14,500-
測定範囲	濃度 (mg/L) 0.1/0.2/0.4/0.5/0.7 /1.0/1.5/2.0/3.0

残留塩素測定器 DPD 法



残留塩素を含む水に DPD 試薬を加えた時、特異的に反応し、残留塩素の量に応じて淡赤紫色に変る簡易測定方法です。



型式	080540-521	080540-520
商品コード	5-2-03401-0	5-2-03402-0
価格	¥12,100-	¥10,500-
セット	試薬付き (100回分)	試薬なし (本体のみ)
セット内容	<ul style="list-style-type: none"> ・残留塩素計本体 (比色板 12種付) ×1台 ・角形試験管シリコンキャップ付×3本 ・ピニールケース ×1コ ・DPD 粉末試薬 100回分 ×1箱 	<ul style="list-style-type: none"> ・残留塩素計本体 (比色板 12種付) ×1台 ・角形試験管シリコンキャップ付×3本 ・ピニールケース ×1コ
外形寸法	本体: 67(W)×37(D)×156(H)mm ケース: 97(W)×50(D)×170(H)mm	
重量	0.3kg(ケース含む)	

【試薬スペアパーツ】

粉体試薬 残留塩素 DPD 法用 (100回分)

型式	080540-501
商品コード	5-2-03403-0
価格	¥1,800-

粉体試薬 残留塩素 DPD 法用 徳用 (500回分)

型式	080540-503
商品コード	5-2-03404-0
価格	¥6,800-

角形試験管 シリコンキャップ付 3本入

型式	080540-0210A
商品コード	5-2-03405-0
価格	¥3,000-

シリコンキャップ (角形試験管用) 5コ入

型式	080540-0220A
商品コード	5-2-03406-0
価格	¥1,500-

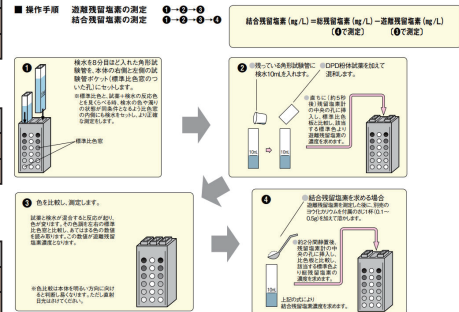

食品用テスター

水分 チェッカー SK-940A TYPE1



◎農産加工品、菓子類、麺類、水産加工品等の水分チェックに



- ・5つのユーザーズレンジ機能
- ・平均値表示機能
- ・用途タイプ毎に全部で5種類のセンサ形状を用意。
- ※一体型の為、センサの交換不可

型式	SK-940A TYPE1
商品コード	5-2-01301-0
価格	¥29,500-
測定範囲	9.0% ~ 40.0%
測定温度	+5 ~ +40℃
センサ寸法	長さ: 3 × φ2mm 先丸
本体寸法	62(W)×24(D)×148(H)mm
重量	約 174g (乾電池含む)
電源	9V乾電池 (006P) ×1個 (付属)

食用油 テスター testo 270



油の劣化度をデジタル表示

- ・劣化度がわかりやすいデジタル表示
- ・200℃までの油で測定可能
- ・本体防水仕様 (IP65)

型式	testo 270
商品コード	5-2-01401-0
価格	¥64,000-
測定範囲	極性化合物 (TPM)%: 0.0 ~ 40% 温度: +40 ~ +200℃
精度	極性化合物 (TPM)%: ±2.0%TPM(+40 ~ +190℃) 温度: ±1.5℃
分解能	極性化合物 (TPM)%: 0.5% 温度: 0.1℃
寸法	170×50×300mm
重量	255g (バッテリー装着時)
電源	LR03ボタン電池 ×2個 (付属)

油劣化計 DOM-24(TPM)



油劣化計 IP65

油の正しい交換時期を簡単チェック

- ・TPM値とAV値の両方を測定可能
- ・防水性能 IP67 準拠
- ・測定するセンサー部分はカバーで保護
- ・NFC (近距離無線通信) 機能搭載



◎見積りにはユーザー名と Demo 実施が必要になります。 IoT対応 (NFC機能)

型式	DOM-24	DOM-24Ti
商品コード	5-2-01501-0	5-2-01502-0
価格	¥80,000-	¥90,000-
測定範囲	極性化合物量 (TPM): 0.5 ~ 40.0% 酸価 (AV): 0.00 ~ 9.99 温度 (℃): +0 ~ +225℃ / (1°F) +32 ~ +437°F	
分解能	TPM: ±0.5% / AV: 0.01 / 温度: 1℃ / 1°F	
精度	TPM: ±2.0% / AV: 繰り返し精度 ±0.2 程度, 再現性 ±0.2 程度 温度: ±1℃ ±2°F	
寸法 (重量)	Φ22×L490mm (本体のみ 400g)	Φ22×L490mm (本体のみ 291g)
材質	SUS316L	チタン
電源	単4乾電池 ×2個 (付属)	

はかり

タイマー

温度計

温湿度計

食品用計測器

保守用測定器

- 機能マーク
 - 防水 防水
 - 防滴 防滴
 - 磁石 磁石
 - オート オフ
 - アラーム アラーム
 - 表示 HOLD
 - Max 最高・最低表示 / 記録

- 商品マーク
 - 短 短納期
 - 直 メーカー直送
 - 送料 送料ゼロ
 - BT お試し電池付き
 - 日本製 日本製

品質判別・評価機

示温材 サーモラベル



(特サーモラベル®給食用3E-70トク貼付例)

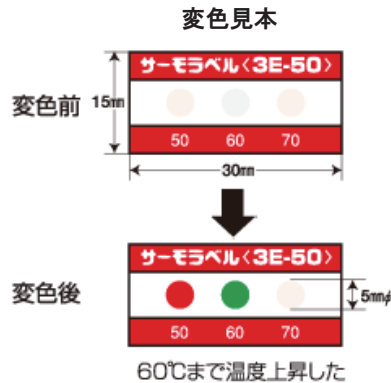
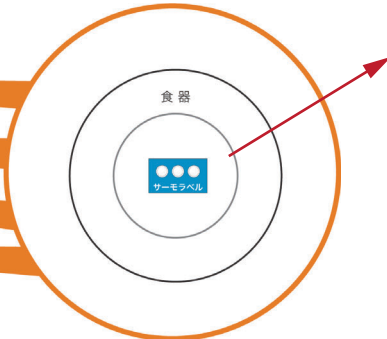
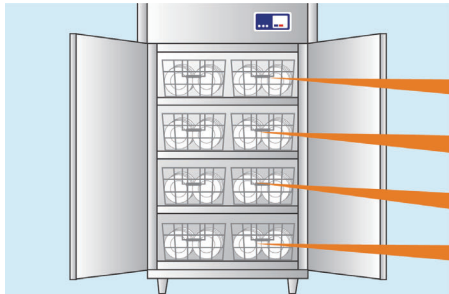

[熱風消毒食器保管庫]

熱風消毒時の温度確認。

温度が上がりにくい場所に置かれた食器が必要温度まで加熱されたかを確認できます。
(特サーモラベル®給食用3E-70トク)は東京学校薬剤師会指定で同用途に採用されています。
(使用される製品：サーモラベル®等)

型式	商品コード	価格	温度組合せ	変色精度
3E-60	5-2-02001-0	4,600	60-70-80	±2℃
給食用特 3E-70	5-2-02002-0	4,600	70-80-90	±2℃
3E-75	5-2-02003-0	4,600	75-85-95	±2℃
4E-70	5-2-02004-0	4,800	70-75-80-85	±2℃
4E-75	5-2-02005-0	4,800	75-80-85-90	±2℃
5E-75	5-2-02006-0	4,400	75-80-85-90-95	±2℃

魚用品質状態判別装置

DFA100/DFA110

●魚の脂肪を測定できる魚用品質状態判別装置



Fish Analyzer/DFA100

Fish Analyzer PRODFA110

(鮮度5段階判定機能付き)

- ・20種類の魚の脂肪率を測定できます
アジ、マサバ、イワシ、サンマ、ブリ、マグロ(背、腹、尾)、
ゴマサバ、マダイ、キンメダイ、カツオ、サケ、ニジマス、サワラ、
メダイ、スズキ、マルアジ、ハタハタ、マハタ、ヒラソウダ、アナゴ
- ・「解凍品」を判別。「鮮魚」の証明にも使えます。
※冷凍後に解凍した魚を測定すると、「解凍品」と表示します。
- ・Bluetooth通信(別売)で測定結果をデータ管理できます。
※対応OS: Windows7 以降



魚を傷つけずに測定できます。
第1背びれと第2背びれの間電極を軽く当てるだけで、3秒以内に脂肪率が表示されます。



脂の乗りと鮮度が一目瞭然

アジ 脂肪 2% A

マダイ 脂肪 4% D

魚の状態 A B C D

食べ方 生食でもおいしく食べることができます。 調理した方がおいしく食べることができます。

おすすめ

K値(参考) 1% 10% 20% 30%

K値とは?

K値とは魚肉の鮮度を判定する生化学的な指標で、鮮度が低下するに従って数値が高くなります。数値が高いほど、魚の鮮度が低下していることを示し、魚の状態DはK値30%以上に相当します。ただし、K値を名の、鮮度判定には生食の可否は判別できませんのでご注意ください。また、魚の状態はK値を判定したものではありません。誤解を招く恐れがあります。

※ Bluetoothアダプタ 商品コード: 5-1-03802-0 ¥30,000-



型式	DFA100 Ver3.00	DFA110 Ver1.00
商品コード	5-1-03804-0	5-1-03803-0
価格	¥130,000-	¥150,000-
生鮮品測定	—	魚の鮮度を5段階に判定
脂肪率測定範囲	1 ~ 70%(1%単位)	
本体寸法	79(W)×36(D)×188(H)mm(アタッチメント込み)	
重量	約180g(乾電池含まず、アタッチメント込み)	
電源	単3乾電池×2個	



アタッチメント付き(小魚用)

機能マーク
 防水 防水 防滴 防滴 磁石 磁石
 オート オフ オート オフ アラーム アラーム 表示 HOLD 表示 HOLD
 Max 最高・最低 表示 / 記録 Min

商品マーク
 短納期 短納期 直送 直送 メーカー 直送
 送料 ゼロ 送料 ゼロ
 BT お試し 電池付き 日本製 日本製

食品取扱設備等の衛生管理

ATP検査キット



ATP (Adenosine tri-phosphate)
アデノシン三リン酸とは

ATP はすべての生命体の細胞中に含まれ、細胞の増殖、筋内の収縮、植物の光合成、菌類の呼吸および酵母菌の発酵などの代謝過程にエネルギーを供給するために使用するエネルギー分子です。有機体（生命体や生物の残骸）には ATP が含まれ、ATP 検査では生物由来の汚染指標としています。

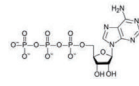

ATP 検査測定用ルミノメータ

スタンダードルミノメータ
 SystemSURE Plus™
 型番: SS3

高感度ルミノメータ
 EnSURE™
 型番: EnSURE

2倍感度

ベストセラー

ATPふき取り検査
 高感度ふき取り検査用
 Supersnap™
 型番: SUS3000

ふき取り検査用
 ATP Surface Test
 Ultraspap™
 型番: US2020

5倍感度

ベストセラー

ATP水中検査
 高感度水中検査用
 AQUASNAP™
 型番: AQ-100X(TOTAL ATP)
 型番: AQ-100FX(FREE ATP)
 ※遊離（微生物以外）ATP 検査用

サンプリングイメージ

型式	System Sure Plus	EnSURE
商品コード	5-1-03701-0	5-1-03702-0
価格	¥89,000-	¥120,000-
測定範囲	0 ~ 9999 RLU	0 ~ 9999 RLU
分解能	1 RLU	1 RLU
外形寸法	72(W)×32(D)×191(H)mm	
重量	約 260g	
電源	単3乾電池 ×2本 (付属)	

型式	US2020	SUS3000
商品コード	5-1-03708-0	5-1-03709-0
価格	¥22,000-	¥35,000-
内容	25本入りアルミ袋 ×4 / 箱	

型式	AQ-100X	AQ-100FX
商品コード	5-1-03711-0	5-1-03712-0
価格	¥26,000-	¥26,000-
内容	25本入りアルミ袋 ×4 / 箱	

■ 梱包形態: 25本入りアルミ袋 ×4 / 箱 ■ 保存条件 / 期限: 2 ~ 8℃ (製造日より12ヶ月) 25℃ (製造日より6 ~ 8週間)

ATPふき取り検査試薬 測定手順

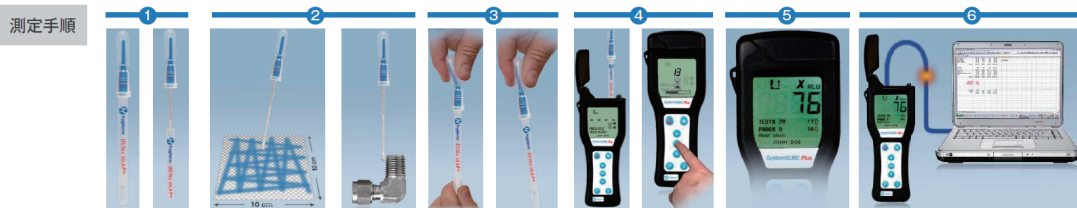

- スワブチューブから綿棒を抜き出します。
- 平滑な表面では10×10cmの領域を縦横まんべんなくふき取ります。複雑形状のものはあらかじめふき取り方を決めます。
- 綿棒をスワブチューブに戻し、上端部を折って試薬をすべて落とします。
- 5秒程度振り、スワブチューブを本体に差込みOKボタンを押します。
- 15秒で結果が表示されます。
- 記録データは専用ソフトを使い、パソコンで管理することもできます。

ATP 表面清浄度レベル (RLU)

Level	SystemSURE Plus & Ultraspap™	RLU
I	極めて清浄	0-10
II	とても清浄	11-30
III	普通	31-80
IV	やや汚い	81-200
V	汚い	201-500
VI	とても汚い	501-1000
VII	極めて汚い	1001-

食品・飲食

検査基準	合格	不合格
ステンレス表面	<10	>20
樹脂製表面	<10	>30
ナイフ・包丁	<10	>20
まな板	<20	>40
フードコンテナ・タッパー容器	<10	>20
食器トレイなど	<10	>30
シンク (流し)	<10	>30
手洗いの後手指	<60	≥60

デジタル粘度計 SV-10

株式会社 エーアンドデイ

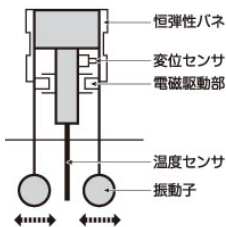

- SV型 (音叉型振動式) 粘度計の測定理論・機構図
- 振動子の交換なしで低粘度から高粘度まで広範囲の連続測定が可能
 - RS-232C(D-Sub25P メス) 標準装備
 - 測定データをリアルタイムでグラフ化する WinCT-Viscosity 標準添付
 - 粘度標準液を利用し、ユーザーでの粘度校正可能 (JCSS 校正対応可能)

型式	SV-10
商品コード	5-1-03501-0
価格	¥298,000-
測定粘度範囲	0.3mPa・s ~ 10,000mPa・s
測定精度	1% (フルレンジ) 設置環境: 20 ~ 30℃、結露しないこと
サンプル量	35 ~ 45ml (標準サンプル容器使用時)
試料温度測定部	0 ~ 160℃/0.1℃表示
外形寸法	計測部: 332(W)×314(D)×536(H)mm 表示部: 238(W)×132(D)×170(H)mm
重量	計測部: 約 5.0kg、表示部: 約 1.3kg
電源	ACアダプタ付属 (100V 50Hz/60Hz、約 14VA)

加熱乾燥式水分計 MF-50

株式会社 エーアンドデイ

加熱乾燥式水分計

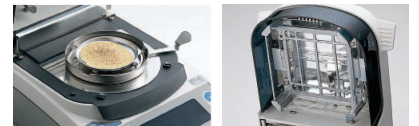

- 直管型ハロゲンランプと新機構 SRA 採用で、高速・均一な加熱が可能
- RS-232C インタフェース (D-Sub25P メス) 標準装備
- 標準・急速・自動終了・タイマー・マニュアルモード選択可能
- データメモリ数: 10 通り・一括出力: 最大 50 個 (MF)
- ハロゲンランプは取り外し・交換が可能で試料皿は洗って再利用可能

型式	MF-50
商品コード	5-1-03601-0
価格	¥168,000-
ひょう量	51g
測定精度 (再現性)	水分率: 試料質量 5g 以上 : 0.05%、試料質量 1g 以上 : 0.2% 質量表示: 0.002g
最小表示	0.05% (0.1、1%)
温度設定範囲	50 ~ 200℃ (1℃ステップ)
測定単位	水分率%、固形率%、比率%、質量表示
外形寸法	215(W)×320(D)×173(H)mm
重量	約 6kg
電源	AC100V電源

はかり

タイマー

温度計

温湿度計

食品用計測器

保守用測定器

■機能マーク
防水 防水
防滴 防滴
磁石 磁石
■商品マーク
短 短納期
直 直送
メーカー 直送
送料 送料
0 送料
0 送料

OFF AUTO オート オフ
アラーム アラーム
表示 HOLD ホールド
Max Min 最高・最低 表示 / 記録
BT お試し 電池付き
日本製 日本製

自動選別機・金属検出器

ウェイトチェッカ **AD-4961**

●全体を丸洗い可能な IP65 準拠

株式会社 エーアンドディ

防水 IP65

- 測定する製品を 10 グループに分け、各グループ最大 100 件まで登録が可能
- USB メモリから、計量する製品の画像を本体に取り込むことが可能
- 防水仕様 IP65 で全体が水洗い可能で衛生的



型 式	AD-4961-600-1224	AD-4961-2KD-2035	AD-4961-6K-3050
商品コード	5-2-04001-1	5-2-04002-1	5-2-04003-1
価 格	¥980,000-	¥868,000-	¥1,100,000-
ひょう量	600g	500g/2000g	6000g
最小表示	0.01g	0.01g/0.1g	0.1g
選別精度	0.08g	0.08g/0.18g	1.0g
最高選別能力	400 個 / min	320 個 / min	145 個 / min
コンベア機長	240mm(導入コンベアは 360mm)	350mm	500mm
コンベア幅	120mm	200mm	300mm
外形寸法	602(W)×660(D)×713～863(H)mm	700(W)×660(D)×710～860(H)mm	1005(W)×736(D)×720～870(H)mm
重 量	約 35kg	約 35kg	約 50kg
防水仕様	IP65		
電 源	単相 AC100～240V(+10%、-15%)、50/60Hz 約 180VA		

自動重量選別機

オートチェッカー **JSeries**

●計量速度 480 個 / 分、計量精度 ±0.07g の業高速・高精度計量を実現

Yamato

防水 IP30

オートチェッカ J (自動重量選別機)



- オートチューニング機能で短時間で簡単に初期設定が可能
- オープンフレーム構造により簡単メンテナンス・清掃性
- エラー箇所、部品交換時期お知らせ機能
- コンベヤ、プーリ、パーツのユニット化により、保守・修理作業に要する時間を短縮

型 式	CSJ06L	CSJ06LM	CSJ22L	CSJ22LM	CSJ33L	CSJ33LM	CMJ30L
商品コード	5-2-04101-1	5-2-04102-1	5-2-04103-1	5-2-04104-1	5-2-04105-1	5-2-04106-1	5-2-04107-1
価 格	問合せ	問合せ	問合せ	問合せ	問合せ	問合せ	問合せ
計量範囲	6～600g	20～2,200g	30～3,300g	0.3～30kg			
目 量	0.05g	0.1g	0.1g、0.2g	2g			
最高選別精度	±0.07g	±0.2g	±0.2g、±0.3g	±2g			
最高選別能力	480 個 / 分	480 個 / 分	310 個 / 分、190 個 / 分	50 個 / 分			
ベルト速度	6～116m/min	6～116m/min	5～75m/min、5～76m/min	2～31m/min			
保護等級	IP30 準拠						
電源、消費電力	※1	※2	※1	※2	※1	※2	※1

※1: AC100～240V±10%、50/60Hz、単相 150VA ※2: AC100～120V、AC200～240V±10%、50/60Hz、単相 250VA

金属検出機 **AD-4971**

株式会社 エーアンドディ

防水 IP65



- 生産ラインでの金属異物を高感度で検出
- 被検査品内の異物を検出し、異物混入を未然に防ぐ
- USB メモリから、計量する製品の画像を本体に取り込むことが可能
- 防水仕様 IP65 で全体が水洗い可能で衛生的

タッチパネル

表示部はアインタッチパネルカラー液晶を採用しました。視認性、操作性が格段にアップしています。(音声ガイダンスによるサポート機能付です。)

USBメモリ

USBメモリから、検査する商品の画像を本体に取り込むことが可能です。画像はサムネイル表示により簡単に設定可能です。商品選択時に識別が行えます。

登録品種

検査する商品を10グループに分け、各グループ最大100件まで登録が可能です。

洗える IP65

全体が水洗い可能で衛生的です。



USBメモリ (別途ご購入が必要です)

AD-4971-3510

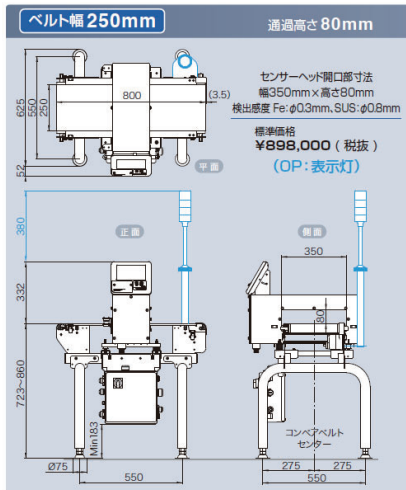

(その他ポイント)

- ◆作業点検お知らせ機能
- ◆良品・不良品振分確認機能

キャスター(4個セット)

AD-4971-05

標準価格 ¥90,000 (税抜)

- キャスターで移動
- アジャスター回転
- 安定設置



型 式	AD-4971-3510	AD-4971-3517	AD-4971-3525
商品コード	5-2-04201-1	5-2-04202-1	5-2-04203-1
価 格	¥898,000-	¥918,000-	¥938,000-
ベルト幅	250mm		
開口部	350(W)×100(H)mm	350(W)×170(H)mm	350(W)×250(H)mm
通過高さ	80mm	150mm	230mm
検出感度	Fe:φ0.3mm, SUS:φ0.8mm	Fe:φ0.5mm, SUS:φ1.0mm	Fe:φ0.7mm, SUS:φ1.5mm
防水仕様	IP65		
電 源	単相 AC100～240V(+10%、-15%)、50/60Hz 約 100VA		

■機能マーク
防水 防水
防滴 防滴
オート オート
アラーム アラーム
表示 HOLD
Max 最高・最低
Min 表示 / 記録
■商品マーク
短納期
メーカー直送
送料ゼロ
お試し 電池付き
日本製 日本製

風速・騒音・照度計、ガス検知器

可燃性ガス探知器 **XP-702 III L**



可燃性ガス検知器

NEW



- ◎都市ガスやLPガスなどの漏れ検知に最適
- ・検知対象ガス：2種類の可燃性ガス切替式
- ・ガス採気方式：自動吸引式
- ・本質安全防爆構造

※検知対象ガス種についてはお問い合わせ下さい。

型式	XP-702 III L
商品コード	6-1-02001-0
価格	¥106,000-
対象ガス	可燃性ガス
外形寸法	38(W)×32(D)×130(H)mm
重量	190g
電源	単3乾電池×2個(付属)

COメータ **XP-333 II A**



燃焼排ガス酸化炭素測定器 (COメータ)

- ◎ガス機器の不完全燃焼による燃焼排ガス中の一酸化炭素濃度の測定に最適
- ・判定ランプと警報ブザーで測定結果をお知らせ
- ・ピークホールド機能搭載

型式	XP-333 II A
商品コード	6-1-00901-0
価格	¥220,000-
対象ガス	ガス器具の燃焼排ガス中の一酸化炭素
測定範囲	0 ~ 0.499vol%
外形寸法	60(W)×40(D)×155(H)mm
重量	約270g(電池を除く)
電源	単3乾電池×3個(付属)

熱線式風速計 **testo 405-V1**

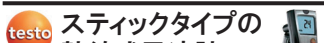

スティックタイプの熱線式風速計

- ◎1台で風速、風量、風温を測定

- ・換気ダクト内の風速チェックや室内の風速(窓の隙間風など)の測定に最適

型式	testo 405-V1
商品コード	6-2-00101-0
価格	¥19,000-
測定範囲	風速：0 ~ 10m/s(0 ~ +50°C) 温度：-20 ~ +50°C、 風量演算：0 ~ 99,999m ³ /h
本体精度	風速：±(0.1m/s+計測値の5%) 温度：±0.5°C(-20 ~ +50°C)
分解能	0.01m/s、0.1°C
プローブ寸法	φ16×150(最長300)mm
重量	115g(電池含む)
電源	単4乾電池×3個(付属)

熱線式風速計 **testo 425**



- ◎1台で風速、風量、風温を測定

- ・プローブ先端直径7.5mm/最長820mmまでの伸縮可能なロッド
- ・気圧補正機能付き
- ・ホールド機能
- ・最小/最大値表示機能

型式	testo 425
商品コード	6-2-00201-0
価格	¥67,000-
測定範囲	風速：0 ~ 20m/s 温度：-20 ~ +70°C 風量演算：0 ~ 99,999m ³ /h
本体精度	風速：±(0.03m/s+計測値の5%) 温度：±0.5°C(0 ~ +60°C)
分解能	0.01m/s、0.1°C
外形寸法	182×64×40mm
重量	285g
電源	9V乾電池(006P)×1個(付属)

デジタル騒音計 **SL-1340U**



Max Min OFF AUTO

デジタル騒音計

- ・測定値をデジタルと変化量をバーグラフ表示
- ・上/下限アラーム機能
- ・専用ケース付き



型式	SL-1340U
商品コード	6-2-00301-0
価格	¥29,800-
測定範囲	32.0 ~ 130.0dB
周波数範囲	20Hz ~ 8kHz
分解能	デジタル：0.1dB
外形寸法	55(W)×25(D)×258(H)mm
重量	約200g
電源	9V乾電池(006P)×1個(付属)

デジタル照度計 **LX-3000**



LEDモード付デジタル照度計

- ・LED、蛍光灯を想定した照度測定設定可能
- ・センサー部の角度調整・取り外しが可能
- ・HOLD機能
- ・バックライト機能
- ・MAX/MIN機能搭載



型式	LX-3000
商品コード	6-2-00801-0
価格	¥33,000-
レンジ	200/2,000/20,000/200,000lux
分解能	0.1/1/10/100lux
測定精度	±3%rdg±5digits (標準光源にて)
外形寸法	本体：63(W)×37(D)×169(H)mm
重量	約230g(電池含む)
電源	単3乾電池×2個(付属)

ガス漏れ検知器 **testo 317-2**



ガス漏れ検知器

- ・検知対象：メタン(CH₄)とプロパン(C₃H₈)ガス
- ・ガスの濃度上昇をバー表示
- ・ガス濃度の上昇に応じて大きくなるアラーム音
- ・ケース、ストラップ付属



型式	testo 317-2
商品コード	6-2-00601-0
価格	¥22,000-
検知範囲	CH ₄ (メタン)：100 ~ 20,000ppm C ₃ H ₈ (プロパン)：50 ~ 10,000ppm
外形寸法	130×30×15mm
重量	90g
電源	単4乾電池×2個(付属)

CO計 **testo 317-3**



CO(一酸化炭素)検知器

- ・設定値を超えると画面表示とアラーム音で警告
- ・直ちに使用可能(ゼロ調整不要)
- ・携帯ケース、ハンドストラップ付属



型式	testo 317-3
商品コード	6-2-00701-0
価格	¥25,500-
測定範囲	0 ~ 1,999ppm
精度	±3ppm(0 ~ 29ppm) 測定値の±10%(30ppm ~)
分解能	1ppm
外形寸法	130×30×20mm
重量	90g
電源	単4乾電池×2個(付属)

画像モニタリング

サーマルイメージカメラ **AD-5636**



熱画像で温度分布を可視化、温度データを記録

- 熱画像、可視画像、熱画像+可視画像、温度分布データ、ビデオ画像(動画)をMicro SDHCカードに保存できます。
- ・FUSION(熱画像+可視画像)モード
- ・熱画像モード
- ・可視画像モード



型式	AD-5636
商品コード	6-1-03001-0
価格	¥80,000-
測定範囲	温度：-20 ~ 350°C
分解能	温度：0.1°C
測定精度	温度：±2°Cまたは±2%rdg (周囲温度20 ~ 26°C)
寸法	74(W)×97(D)×234(H)mm
重量	約345g
電源	3.7Vリチウム充電電池

モニタリングスコープ **74174/74185**



- ・ワイヤレスモニターで映像を手元で見れます。
- ・MicroSDカード(別売※)に動画・静止画を保存し、パソコンなどに移すことができます。
- ・5段階で拡大できるズーム機能付です。
- ・ケーブルは自在に曲げることができます。

防水 モニタリングスコープ



型式	74174	74185
商品コード	6-2-04001-0	6-2-04002-0
価格	¥65,000-	¥71,000-
カメラヘッド径	3.9mm	3.9mm
ケーブル径/長	3mm/1m	3mm/2m
カメラ解像度	320×240ピクセル	
本体寸法	200×105×215mm	
重量	本体：229g、モニター：243g	
電源	LED点灯用：単3乾電池×4個 モニター部：DC充電式	

カメラケーブル(交換用)

型式	74175	74176
商品コード	6-2-01203-0	6-2-01204-0
価格	¥14,500-	¥9,500-
カメラヘッド径	5.8mm	9mm
ケーブル径	4.8mm	7.5mm
ケーブル長	1m	
レンズ焦点距離	30 ~ 80mm	80 ~ 150mm
レンズ視野角	40°	43°
製品重量	92g	191g
本体サイズ	約1,000×19mm	

はかり

タイマー

温度計

温湿度計

食品用測定器

保守用計測器

計量計測機器の点検・校正・修理などの総合エンジニアリングサービス

■ はかりや計測器の困り事や便利に活用したいなど、ご利用者の問題解決をトータルにサポートします。

- ・ 正確に計測できているか**確認したい**！
- ・ 機器の**故障修理**や**メンテナンス**を依頼したい！
- ・ 計量管理用の**分銅**や**ツール**などを**維持管理**したい！

はかりや計測器の困り事や判断に迷っていることなど、お気軽に「はかるコンシェルジュShop」にご相談下さい。

点検 / 検査



正しく計量計測ができているか、点検・検査の実施

- ・ スポット（随時）実施
- ・ 定期実施

校正



校正で信頼性を確保

- ・ JCSS 校正
- ・ 校正証明書、校正結果発行
- ・ 一般校正

**修理
オーバーホール**



故障修理、維持・延命にオーバーホール

- ・ 消耗品、破損部品の交換
- ・ 検査、調整などを実施

分銅の再生・廃棄



キズや汚れなどが付着した分銅を再生

- ・ ご不要となった分銅の廃棄

計量管理ツール



点検・検査用の分銅やツールのご提供

- ・ ご使用環境を維持管理する機材（温湿度計、気圧計など）

適確性評価サービス



適確性評価のバリテーションファイルシステム

- ・ USP（米国薬局方）対応の最小計量値証明

エンジニアリングサービスの詳細やお問合せは、「はかるコンシェルジュ Shop」のサイトからお願いします。

計量計測器の校正・修理などエンジニアリング専門



はかるコンシェルジュ shop
Hakaru Concierge Shop

hakaru-cc.com

はかるコンシェルジュ Shop
<http://www.hakaru-cc.com/>



残菜重量管理システム（学校給食センター専用）

■ 給食の残菜を計量し重量を記録！データをパソコンに取り込み、集計や帳票作成を行います。

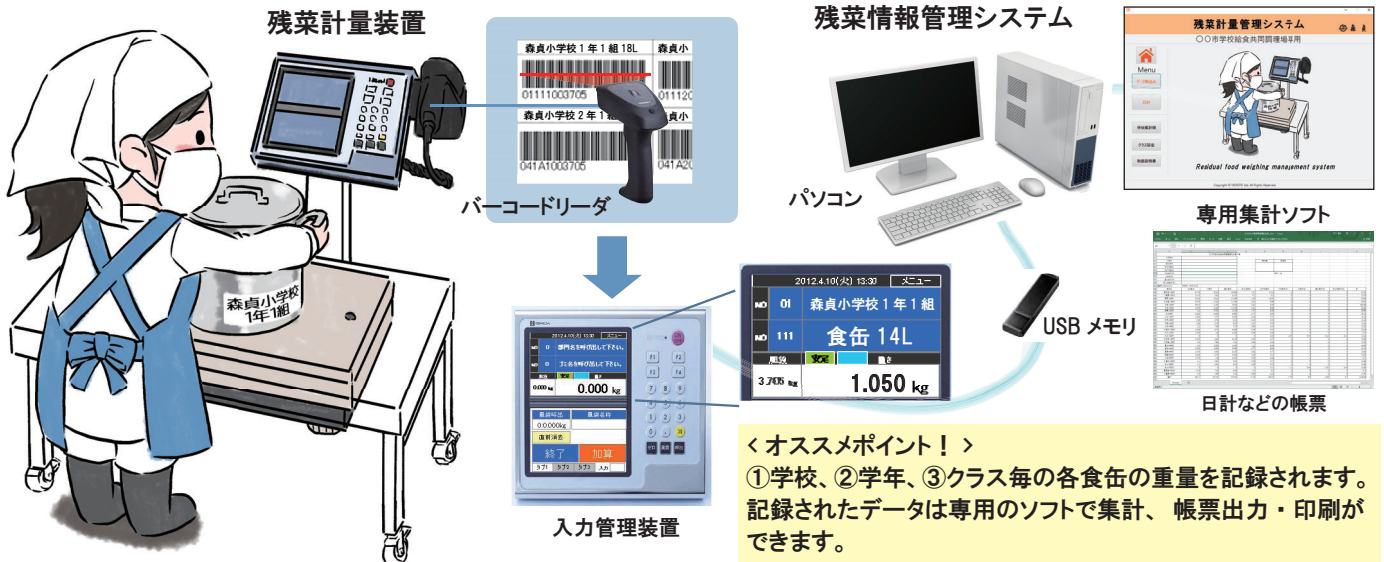

●製品改良に伴い、予告なく仕様・外観を変更する場合があります。

MORITEI 株式会社 森 貞

<http://www.moritei.co.jp/>

本社
〒101-0038
東京都千代田区神田美倉町9番地

代表 TEL 03-3256-2631
FAX 03-3256-2635
E-mail info@moritei.co.jp

取扱代理店